



EIBENSTOCK



KATALOG

Professionelle Elektrowerkzeuge
Made in Germany



HEUTE

Ständige Firmenerweiterung an Gebäuden und Ausrüstungen. Über 250 Mitarbeiter fertigen Diamantkernbohrtechnik, Mischtechnik und zahlreiche Maschinen für den Bereich Sanieren/Renovieren.

2019

Firmenerweiterung
Eröffnung des neuen Schulungs- & Entwicklungszentrums
sowie zwei neuer Lagerhallen.



EIBENSTOCK

1993

Privatisierung als „Elektrowerkzeuge GmbH Eibenstock“.

1990

Erstes EIBENSTOCK Rührwerk.



1985

Lothar Lässig wird zum neuen Direktor berufen.

1972

Verstaatlichung - Umwandlung in einen volkseigenen Betrieb „VEB Elektrowerkzeugbau Eibenstock“.



1960

Entwicklung der SBI/23 - der ersten Schlagbohrmaschine der DDR.



1952

Entwicklung der Poliermaschine P10 mit der Weltneuheit eines 60° Schraubgetriebes.



1944

Zerstörung des Firmengebäudes im 2. Weltkrieg.
Umzug des Unternehmens in die Bergstadt Eibenstock.



1940

Horst Ditter wird Miteigentümer und später Betriebsdirektor der „Hönnecke & Ditter KG / Eibenstock“.



1919

Martin Hönnecke gründet das Unternehmen in Leipzig mit Spezialisierung auf die Elektrowerkzeugbranche.



Hauptsitz
EIBENSTOCK



Betriebsteil II
Morgenröthe



Betriebsteil III
Eibenstock



Schulungs- und Entwicklungszentrum
Eibenstock



Das im Jahre 1919 gegründete Unternehmen spezialisierte sich frühzeitig auf Profiprodukte für den harten Baustelleneinsatz und die Industrie. Mit dieser Strategie konnte in den letzten Jahren ein überdurchschnittliches Wachstum erzielt werden. Über 80 % aller Teile werden in eigener Fertigung produziert.

Die Mitarbeiter verweisen mit Stolz darauf, dass der Markenname EIBENSTOCK bei Kunden aus Industrie und Handwerk einen guten Ruf besitzt. Grundlage dafür bildet die Verbindung von langjähriger Tradition mit aktuellen Entwicklungsergebnissen, ein gut ausgebildeter Facharbeiterstamm, modernste Fertigungstechnologien, ein umfassendes Qualitätssicherungssystem und ein kreatives Entwicklungsteam unter Leitung eines dynamischen Managements. Es werden kontinuierlich innovative Produkte entwickelt, die in mehr als 80 Länder exportiert werden und führend in bestimmten Produktbereichen sind.

Das aktuelle Produktprogramm umfasst Handbohrmaschinen, Diamant-Kernbohrmaschinen, Bohrstände, Rührwerke, Betonschleifer, Sanierungsfräsen, Diamantsägen, Mauerschlitzzfräsen, Polierer, Satinierer, Trockenbauschleifer, Bearbeitungsmaschinen für Putze und Dämmplatten, Spezialelektrowerkzeuge sowie Antriebsmotoren.

Dank umfangreicher Investitionen in den Bereichen Motoren- und Getriebefertigung kann das Unternehmen hohen Qualitätsanforderungen im internationalen Wettbewerb bei einem günstigen Preis-/Leistungsverhältnis gerecht werden.

Überzeugen auch Sie sich von unseren zuverlässigen Produkten und unserer fachlichen Kompetenz.

ELEKTROWERKZEUGE AUS EIBENSTOCK Über 100 Jahre Qualitätswerkzeuge für Industrie und Handwerk

Elektrowerkzeuge GmbH Eibenstock
Auersbergstraße 10 · D-08309 Eibenstock
Telefon: +49 3 7752 503-0
E-Mail: office@eibenstock.com
Internet: www.eibenstock.com

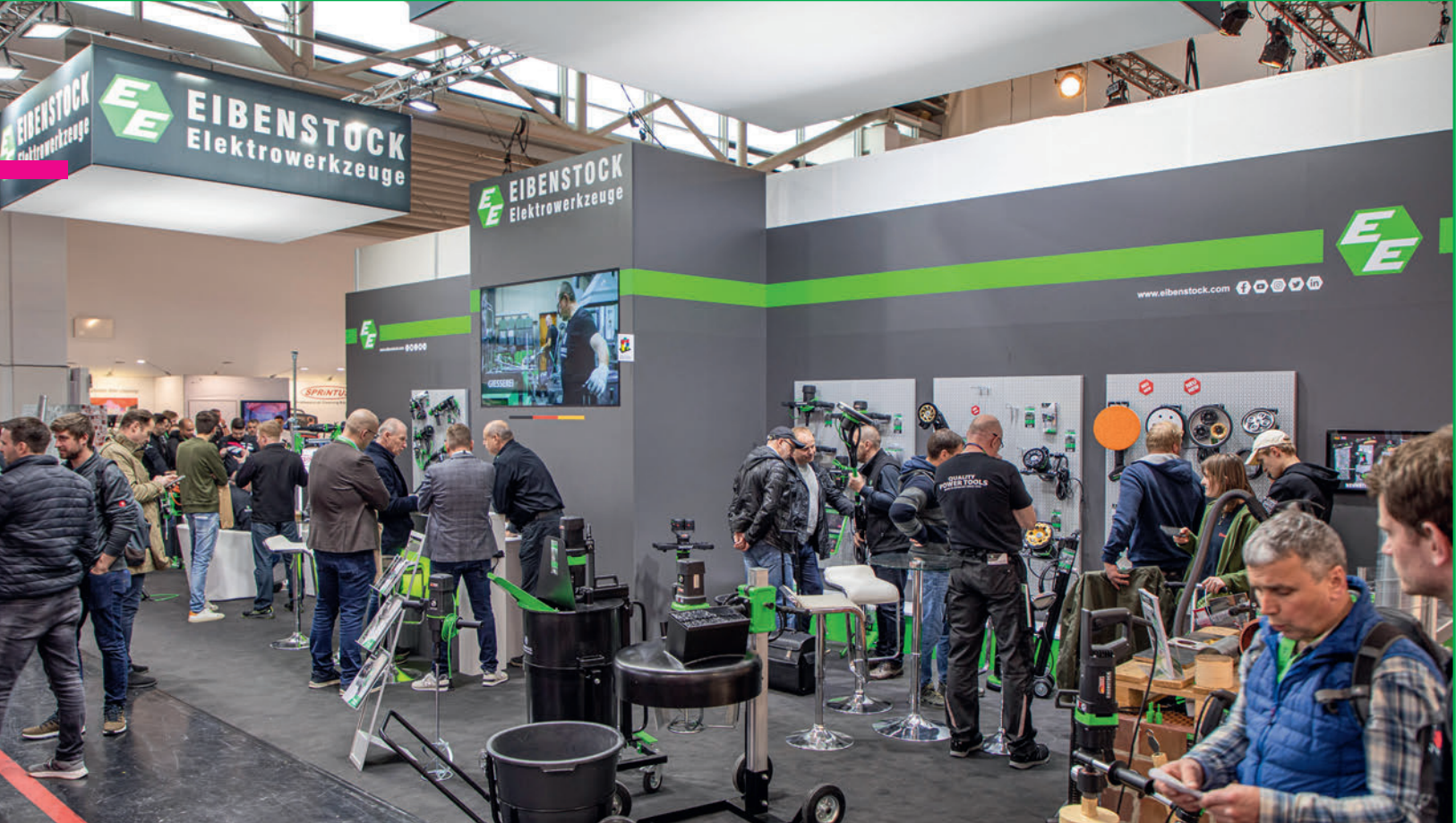

KUNDENBERATUNG

Unsere Produkte erhalten Sie ausschließlich über den qualifizierten Fachhandel, der Sie kompetent berät. Ferner steht Ihnen unser Kundenservice für technische Fragen, Probleme und Lösungen von Montag bis Donnerstag von 8:00 Uhr bis 16:30 Uhr und Freitag von 8:00 Uhr bis 15:30 Uhr telefonisch zur Verfügung. Darüber hinaus können Sie Ihre Fragen per Fax oder E-Mail an uns oder unseren Außendienst richten. Wir haben ein offenes Ohr für Ihre Wünsche und Anregungen.

	Vorwahl	Nummer
Telefon:	+49 37752	503-507
E-Mail:	office@eibenstock.com	



ANWENDERNÄHE

Die Kommunikation mit unseren Kunden und Anwendern suchen wir auch auf zahlreichen nationalen und internationalen Messen, bei Schulungen sowie direkt auf der Baustelle. Die gewonnenen Anregungen aus den Dialogen mit den Profis lassen wir in unsere Entwicklungen einfließen. Es entstehen Produkte, die ein hohes Maß an Benutzerfreundlichkeit aufweisen und als durchdachte Problemlösungen dem Anwender im täglichen Einsatz auf der Baustelle helfen, wichtige Arbeitszeit und somit Kosten zu sparen.



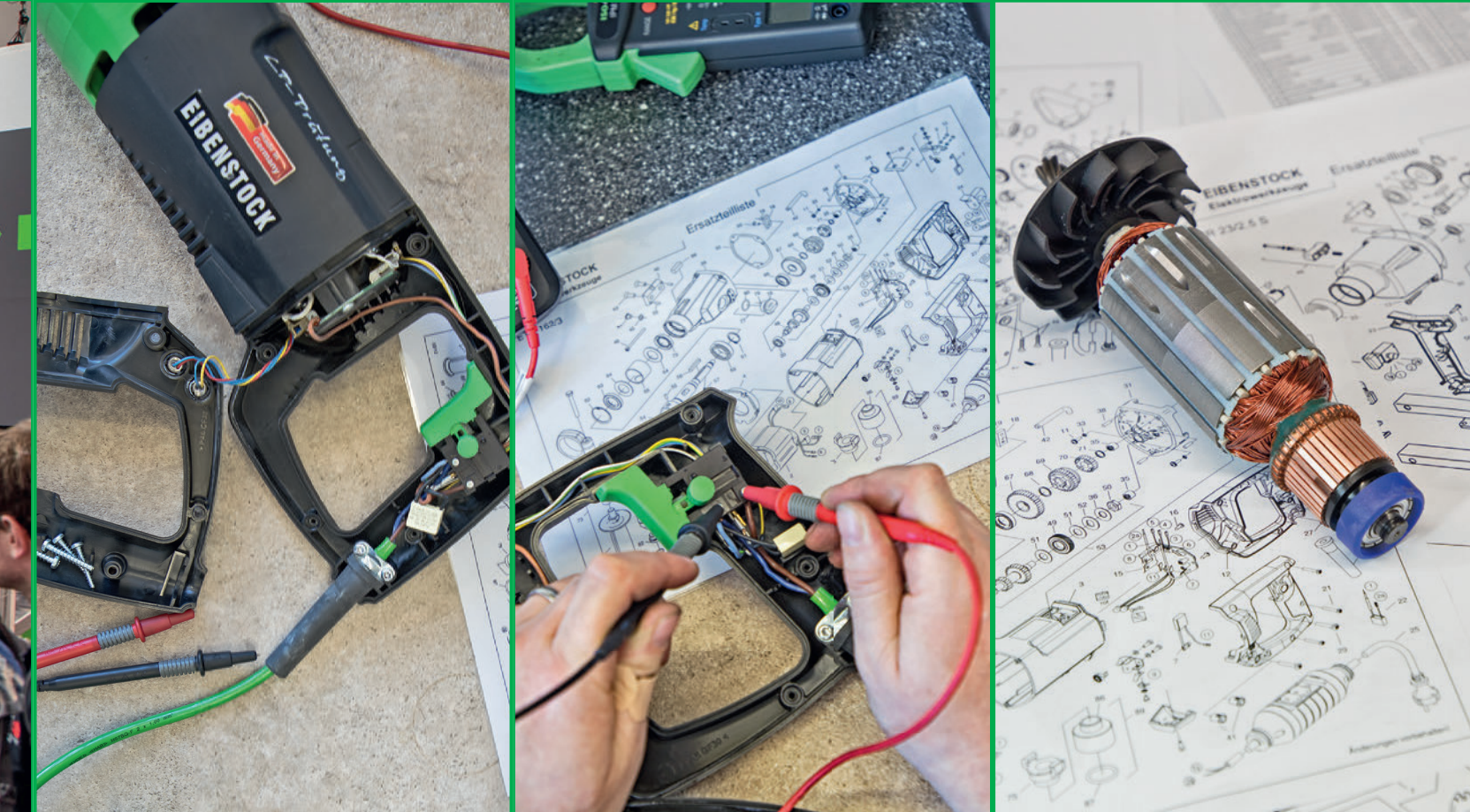

REPARATURSERVICE

Sie haben die Möglichkeit, alle Reparaturen vor Ort durch eine unserer Vertragswerkstätten durchführen zu lassen. Darüber hinaus steht Ihnen unser zentraler Kundendienst zur Verfügung.

Die Anmeldung zur Reparatur erfolgt online auf unserer Homepage unter dem Button Service. Hier besteht auch die Möglichkeit, sämtliche Ersatzteile zu bestellen.

	Vorwahl	Nummer
Telefon:	+49 37752	503-508
Telefax:	+49 37752	503-62
E-Mail:	reparaturservice@eibenstock.com	

GARANTIE UND GARANTIEVERLÄNGERUNG

Die Garantiezeit beträgt 24 Monate, bei gewerblicher, beruflicher oder gleichzusetzender Beanspruchung 12 Monate. Um in der Lage zu sein, Sie im Rahmen der Produkthaftung der Hersteller bei Produktmängeln schnell und unbürokratisch zu informieren, haben Sie die Möglichkeit, sich bei uns freiwillig registrieren zu lassen. Dafür belohnen wir Sie mit einer Garantieverlängerung um ein weiteres Jahr, die Sie direkt bei EIBENSTOCK geltend machen können. Bitte fügen Sie im Garantiefall den Original-Kaufbeleg bei.



BESUCHEN SIE UNS IM INTERNET:
EIBENSTOCK.COM



PROBLEMLÖSUNGEN RUND UM DEN BAU

■ Flächen schleifen, fräsen/
Oberflächen sanieren



■ Installationskanäle
schlitzen



■ Flächen schleifen

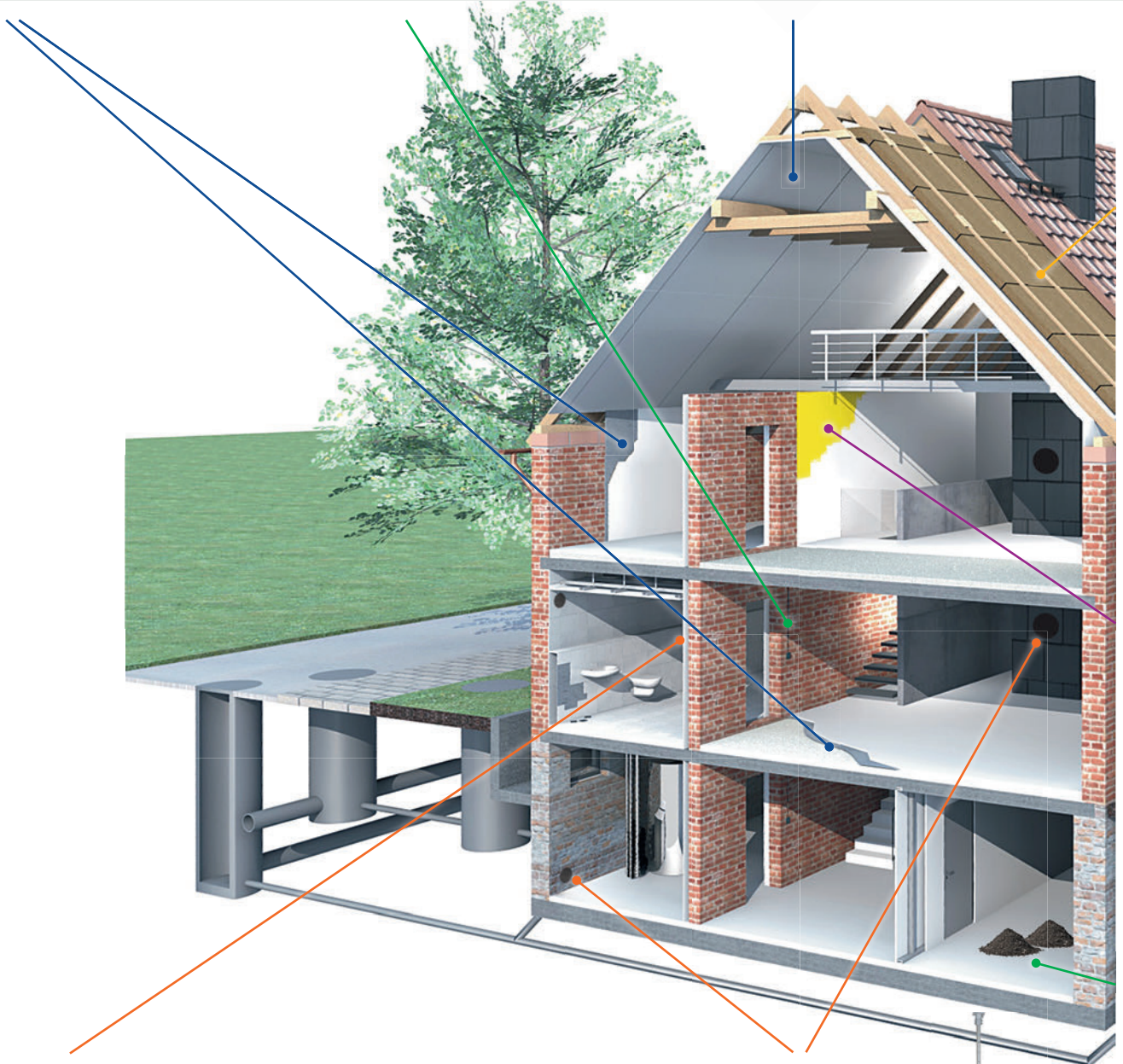

■ Fliesen/Platten bohren



■ Diamantkernbohren/
Installationsöffnungen
herstellen



■ Holz und Metall bohren und schrauben



■ Putz- und Dämmfassaden bearbeiten



■ Oberflächen polieren und satinieren

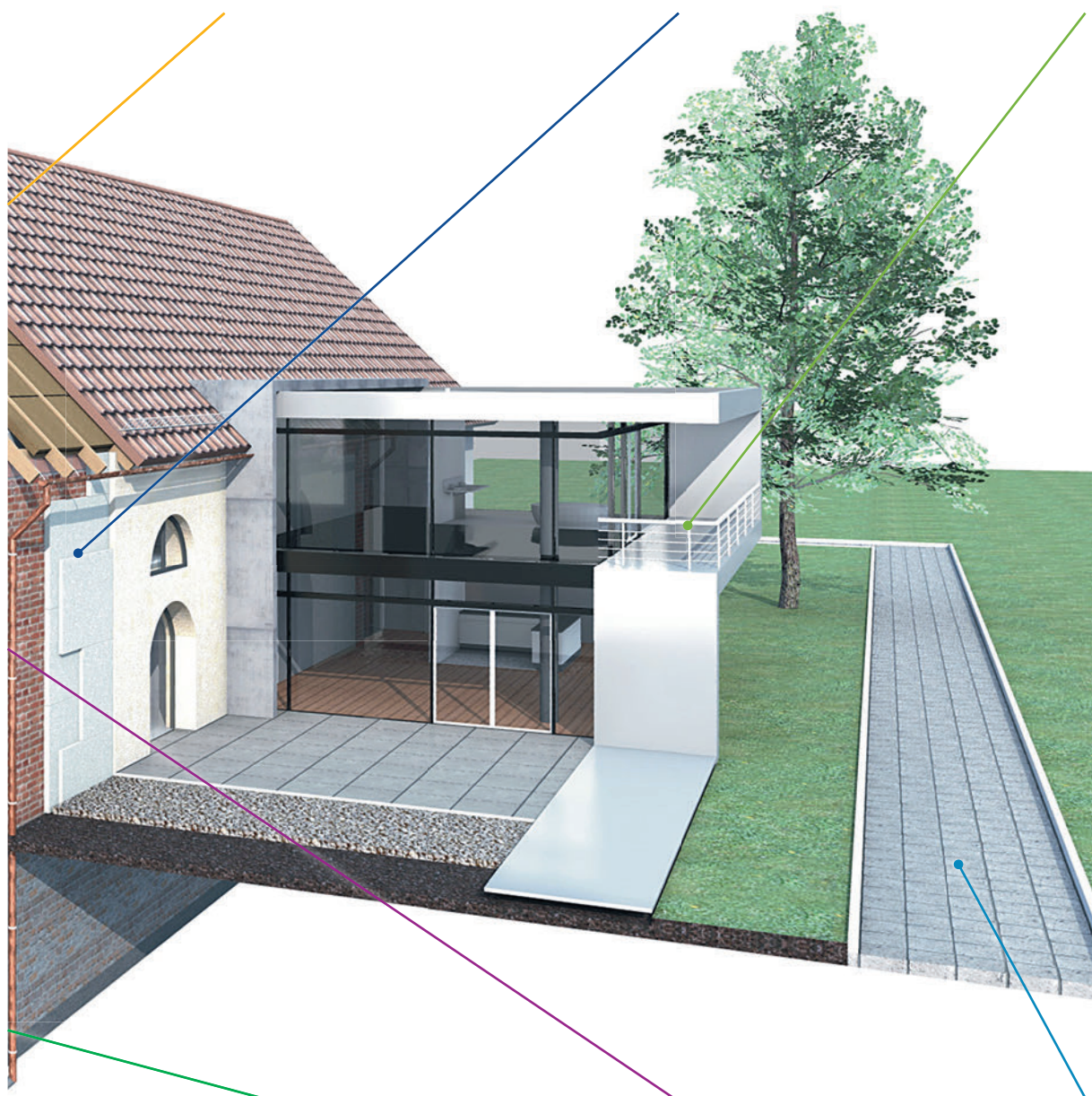

DESIGNED BY **Furoris** gruppe IN SAXONY

■ Abpumpen und Absaugen von Arbeitsstäuben und -schlämmen/ Baustellen reinigen



■ Baustoffe mischen



■ Materialien trennen





DIE RICHTIGE MASCHINE FÜR DEN ANWENDER

	Maler/Stuckateure	Elektriker	Fliesenleger	Fußbodenleger	Sanitär-/Heizungs-/ Lüftungsbau	Kaminbau	Dachdecker/ Zimmermann	Galabau/Steinmetz	Trockenbau	Hoch-/Tiefbau	Stahl-/Metallbau	Bohr- und Sägebetriebe	Seite
Bohren													
Handbohrmaschine EHB 16/2.5 S R/L							x				x		12
Handbohrmaschine EHB 32/2.2 R R/L							x				x		12
Handbohrmaschine EHB 32/4.2							x				x		13
Magnetbohrständer											x		13
Diamant-Trocken-Kernbohren													
EHD 1500		x			x								20
EHD 2002 S		x			x								22
EHD 1801					x	x							24
ESD 1801		x			x								26
ESD 162		x			x	x				x		x	28
Diamant-Nass-Trocken-Kernbohren													
ETN 162/3		x			x	x				x		x	30
PLD 182.1 NT		x			x	x				x		x	32
Diamant-Nass-Kernbohren													
END 40 A (Akku)			x		x		x	x		x			34
END 712 P			x		x			x		x			36
END 1550 P		x	x		x			x		x			38
Diamant-Kernbohrereinheiten													
DBE 162		x			x	x				x		x	49
PLE 182		x			x	x				x		x	50
DB 201										x			51
PL 200										x			52
DBE 182		x			x					x		x	53
DBE 250 R					x					x		x	54
DBE 352					x					x		x	55
PLE 450					x					x		x	56
Fliesen-Bohrgerät EFB 68			x					x					60
Fliesen-Bohrgerät EFB 152 PX			x					x					62
Mischen													
Rührwerk EHR 14.1 SK Set	x		x	x		x			x				66
Rührwerk EHR 15.2 SB Set	x		x	x		x				x			66
Rührwerk EHR 18.1 S Set	x		x	x		x				x			67
Rührwerk EHR 20.1 R Set	x		x	x		x		x		x			67
Rührwerk EHR 20/2.6 S Set	x		x	x		x		x		x			68
Rührwerk EHR 23/2.5 S Set	x			x				x		x			68
Rührwerk EHM 162 S Set	x			x				x		x			69
Zwangsührwerk EZR 24 R R/L Set	x			x						x			69
Mischstation TwinMix 1800 T	x		x	x				x		x			74
Mischstation FloorMix 2300	x		x	x						x			76
Mischstation Automix 1801	x			x						x			78
Mischstation Automix 90	x			x						x			78

	Malер/Stuckateure	Elektriker	Fliesenleger	Fußbodenleger	Sanitär-/Heizungs-/ Lüftungsbau	Kaminbau	Dachdecker/ Zimmermann	Galabau/Steinmetz	Trockenbau	Hoch-/Tiefbau	Stahl-/Metallbau	Bohr- und Sägebetriebe	Seite
Schleifen/Fräsen/Glätten													
Eckenschleifer EES 1400-3			x	x						x			86
Betonschleifer EBS 120.1			x	x						x			87
Betonschleifer EBS 125.4 O			x	x						x			88
Betonschleifer EBS 125.4 RO			x	x						x			88
Betonschleifer EBS 1802			x	x						x			89
Betonschleifer EBS 1802 SH			x	x						x			89
Betonschleifer EBS 180 H			x	x						x			90
Betonschleifer EBS 235.1			x	x						x			92
Putz- und Sanierungsfräse EPF 1503	x		x	x						x			93
Putz- und Sanierungsfräse EPF 200-3	x		x	x						x			94
Langhals-Sanierungsschleifer ELS 125 D	x		x							x			96
Oberflächenfräse EOF 100.1	x			x			x						97
Langhalschleifer ELS 225.1	x								x				100
Trockenbauschleifer ETS 225	x								x				101
Dämmplattenschleifer EWS 400	x									x			101
Putzbearbeitungsm. EPG 300 A (Akku)	x									x			102
Putzbearbeitungsm. EPG 400	x									x			103
Putzbearbeitungsm. EPG 400 WP	x									x			103
Sägen/Trennen/Schlitz													
Rohr-Cutter ERC 350					x			x		x		x	107
Diamantsäge EDS 125			x					x					108
Trenntische ETT 700/ETT 1200			x					x					109
Diamantsäge EDS 181			x	x				x		x			110
Universalsäge EST 350.2								x		x			112
Trennsystem ETR 400.1 P							x	x		x	x	x	114
Trennsystem ETR 400.2 P							x	x		x	x	x	116
Doppelblattsäge EDB 480.1							x		x	x			117
Mauerschlitzzfräse EMF 125.2		x											118
Mauerschlitzzfräse EMF 150.1/150.1 P		x			x								119
Mauerschlitzzfräse EMF 180.2					x								120
Polieren/Satinieren													
Polierer WPN 180			x					x					126
Satinierm. ESM 1310/ESM 1311 Set							x				x		127
Absaugen/Pumpsaugen													
Sauger SS 1401 L	x	x	x	x	x	x	x	x	x	x	x	x	130
Industriesauger DSS 25 A	x	x	x	x	x	x	x	x	x	x	x	x	131
Industriesauger ESS 35 LP/ESS 35 MP	x	x	x	x	x	x	x	x	x	x	x	x	132
Industriesauger DSS 25 M	x	x	x	x	x	x	x	x	x	x	x	x	134
Industriesauger DSS 35 M iP	x	x	x	x	x	x	x	x	x	x	x	x	135
Pumpsauger EPS 50							x	x		x			136















INHALTSVERZEICHNIS

Bohren	9
Übersicht	10
Maschinen Bohren	11
Zubehör	14
Diamant-Kernbohren	15
Übersicht/Merkmale	16
Diamant-Trocken-Kernbohrmaschinen/Softschlag-Kernbohrmaschinen und Zubehör	20
Diamant-Nass-Trocken-Kernbohrmaschinen und Zubehör	30
Diamant-Nass-Kernbohrmaschinen und Zubehör	34
Kernbohrmotoren	40
Bohrwurm - Bohrstände	42
Diamant-Kernbohrmaschinen/Kernbohreinheiten	44
Bohrstände	46
Up-Side-Down - Teleskop Bohrstände	48
Diamant-Kernbohreinheiten	49
Bohrkronen	57
Diamant-Kernbohreinheiten Zubehör	58
Fliesen-Bohrgeräte	60
Mischen	63
Übersicht/Merkmale	64
Rührwerke	66
Mischstationen	72
Rührquirle	80
Zubehör	82
Schleifen/Fräsen/Glätten	83
Übersicht/Merkmale	84
Maschinen Schleifen/Fräsen/Glätten	86
Zubehör Schleifen/Fräsen/Glätten	98/104
Sägen/Trennen/Schlitz	105
Übersicht	106
Maschinen Sägen/Trennen/Schlitz	107
Zubehör	121
Polieren/Satinieren	123
Übersicht/Merkmale	124
Maschinen Polieren/Satinieren	126
Zubehör	128
Absaugen/Pumpsaugen	129
Übersicht	130
Industriesauger/Pumpsauger	131
Zubehör	133/137

BOHREN SCHRAUBEN



Modell	Katalogseite	max. Bohrdurchmesser	Werkzeugaufnahme	Leistungsaufnahme	Nenn Drehzahl (*Leerlaufdrehzahl)
HANDBOHREN					
 EHB 16/2.5 S R/L 0122R000	12	 Holz 65 mm  Alu 28 mm  Stahl 20 mm	5/8" x 16 UN	1.400 W	0-430/ 0-760 min ⁻¹
 EHB 32/2.2 R R/L 0152H000	12	 Holz 100 mm  Alu 60 mm  Stahl 32 mm	MK 3	1.800 W	60-140/ 200-470 min ⁻¹
 EHB 32/4.2 0154A000	13	 Holz 100 mm  Alu 60 mm  Stahl 32 mm	MK 3	1.700 W	110/175/ 245/385 min ⁻¹



* nicht bei allen Modellen

MERKMALE DER HANDBOHRMASCHINEN

Das Handbohrmaschinen-Programm von EIBENSTOCK besteht aus besonders leistungsstarken Geräten. Sie werden für große Bohrungen in Stahl, Aluminium, Kunststoff, Hart- und Weichholz verwendet. Alle Maschinen zeichnen sich durch ihre Robustheit für harten Dauereinsatz und hohe Betriebssicherheit aus.

Die Bohrmaschinen werden hauptsächlich in Schlossereien und Montagebetrieben, im Stahlbau, Maschinen-, Anlagen- und Fahrzeugbau sowie in Zimmereien und Holzbaubetrieben eingesetzt.



Handbohrmaschine EHB 16/2.5 S R/L

NEU



Erhöhte Leistung
Ergonomisches Design
mit großer Schaltertaste

Ø 20
in Stahl

⊖ 2

Handbohrmaschine EHB 32/2.2 R R/L

Rechts/Links
umschaltbar



Ø 32
in Stahl

⊖ 2

Die Kompakte

ANWENDUNG:

- Bohren und Schrauben in Holz, Aluminium, Stahl
- Ideal für den mobilen Einsatz auf der Baustelle
- Metall- und Holzbaubetriebe, Schlossereien

MERKMALE:

- Stufenlose Drehzahländerung – präzises Anbohren/ Schrauben
- Rechts-/Linkslauf – einfaches Herausdrehen des Bohrers bei Sacklöchern und einfaches Eindrehen und Lösen von Schrauben
- Mehrfach untersetztes Getriebe – hohes Drehmoment für durchzugsstarkes Bohren
- Mechanische Sicherheitskupplung – Schutz des Bedieners
- Langer Hebelarm mit großem Handgriff – zur sicheren Handhabung des hohen Drehmoments
- Spatengriff – optimale Kraftübertragung

Die Flexible

ANWENDUNG:

- Hand- oder ständergeführtes Bohren in Holz, Aluminium, Stahl
- **Schrauben und Gewindeschneiden**
Rechts-/Linkslauf und Drehmomentregelung
- Antriebsmotoren für Spezialanwendungen
- Metall- und Holzbaubetriebe, Schlossereien, Maschinen-, Anlagen- und Fahrzeugbau

MERKMALE:

- Sanftanlauf, Temperatur- und Überlastabschaltung – maximaler Schutz der Maschine
- Drehmomentregelung, Drehzahlregelung und -konstanthaltung – optimale Einstellmöglichkeit auf Material und Bohrdurchmesser
- Mechanische Sicherheitskupplung – Schutz des Bedieners
- Morsekegelaufnahme – vielseitige Werkzeugaufnahme

TECHNISCHE DATEN	EHB 16/2.5 S R/L
Leistungsaufnahme	1.400 W
Nennspannung	230 V ~
Nennzahl	0-400/0-750 min ⁻¹
Leerlaufzahl	0-650/0-1.200 min ⁻¹
max. Bohr-Ø Holz/Alu/Stahl	65/28/20 mm*
Rechts-/Linkslauf	ja
Bohrspindelanschluss	5/8" x 16 UN
Spannhalsdurchmesser	43 mm
Gewicht	3,5 kg
Bestellnummer	0122R000

Lieferumfang im Karton
inkl. Bohrfutterschlüssel

* Bohrer mit Schaft 16 mm

TECHNISCHE DATEN	EHB 32/2.2 R R/L
Leistungsaufnahme	1.800 W
Nennspannung	230 V ~
Nenn + Leerlaufzahl	60-140/200-470 min ⁻¹
max. Bohr-Ø Holz/Alu/Stahl	100/60/32 mm
Rechts-/Linkslauf	ja
Werkzeugaufnahme	MK 3
Spannhalsdurchmesser	65 mm
Gewicht	6,4 kg
Bestellnummer	0152H000

Lieferumfang im Karton
inkl. Austreibkeil MK 3



Handbohrmaschine EHB 32/4.2



Ø 32
in Stahl

4

Magnetbohrständer B 32.1



max. Bohrdurchmesser:
Spiralbohrer 32 mm
Kernbohrer 100 mm
Gewindebohrer M 20

Die Drehmomentstarke

ANWENDUNG:

- Hand- oder ständergeführtes Bohren in Holz, Aluminium, Stahl
- Antriebsmotoren für Spezialanwendungen
- Metall- und Holzbaubetriebe, Schlossereien, Maschinen-, Anlagen- und Fahrzeugbau

MERKMALE:

- Mechanische Sicherheitskupplung – Schutz des Bedieners
- Morsekegelaufnahme – vielseitige Werkzeugaufnahme

Hohe Haltekraft für sicheres Arbeiten

ANWENDUNG:

- Sicheres Bohren und Fräsen über Kopf und auf schrägen Flächen in Stahl
- Metallbaubetriebe, Schlossereien, Maschinen-, Anlagen- und Fahrzeugbau

MERKMALE:

- Verbindungsschraube Bohrständer/Bohrmaschine für präzise Führung insbesondere bei Kernlochbohrungen – Verdreherschutz
- Fuß mit hoher Magnetkraft – sicheres Arbeiten
- Robuste Konstruktion mit solider, langlebiger Schwalbenschwanzführung
- Geeignet für die EIBENSTOCK-Bohrmaschinen EHB 32/2.2 R/L, EHB 32/4.2







TECHNISCHE DATEN	EHB 32/4.2
Leistungsaufnahme	1.700 W
Nennspannung	230 V ~
Nenn Drehzahl	110/175/245/385 min ⁻¹
Leerlaufdrehzahl	215/330/460/680 min ⁻¹
max. Bohr-Ø Holz/Alu/Stahl	100/60/32 mm
Rechts-/Linkslauf	nein
Werkzeugaufnahme	MK 3
Spannhalsdurchmesser	65 mm
Gewicht	6,9 kg
Bestellnummer	0154A000
Lieferumfang	im Karton inkl. Austreibkeil MK 3

TECHNISCHE DATEN	B 32.1
Leistungsaufnahme	110 W
Nennspannung	230 V ~
Magnethaltekraft	16.000 N
Magnetgröße	220 x 110 mm
max. Spannhalsdurchmesser	65 mm
Hub	180 mm
Höhe	409 mm
Steckdose	max. 16 A
Gewicht	17,0 kg
Bestellnummer	09507000
Lieferumfang	im Koffer inkl. Sicherungsgurt, Weldonaufnahmeschaft MK 3 und Montagewerkzeug





Bohren ZUBEHÖR

FÜR HANDBOHRMASCHINEN			
	1	Magnetbohrständer B 32.1 für EHB 32/2.2 R R/L und EHB 32/4.2	09507000
	2	Weldonaufnahmeschaft MK 3 - Ø 19 mm	33125000
	3	Kegeldorn B 18/MK 2	33112000
		B 18/MK 3	33122000
	4	Schnellspannbohrfutter ½" x 20 Ø 13 mm	33433000
	5	Adapter MK 2 a - M 14 i	33113000
	6	Kunststoffkoffer für EHB 16	37332000

DIAMANT- KERN- BOHREN



Modell	Katalog-seite	Trocken-/Nass-bohren	Werkzeug-aufnahme	Leistungs-aufnahme	Drehzahlen	
TROCKEN-KERNBOHREN						
EHD 1500 03E11000		22	 32-82 mm	M 18 a	1.500 W	0-3.700 min ⁻¹
EHD 2002 S 03E28000		24	 32-132 mm	M 18 a	1.800 W	0-1.500/ 0-3.000 min ⁻¹
EHD 1801 0331U000		26	 132-250 mm	M 18 a	1.800 W	0-800 min ⁻¹
TROCKEN-SOFTSCHLAG-KERNBOHREN						
ESD 1801 03217000		28	 52-92 mm	M 18 a	1.800 W	0-3.000 min ⁻¹
ESD 162 03E25000		30	 82-202 mm	1 1/4" UNC	2.200 W	0-1.100 min ⁻¹
NASS-TROCKEN-KERNBOHREN						
ETN 162/3 03E31000		32	 12-202 mm  12-162 mm	G 1/2" i + 1 1/4" a	2.200 W	0-510/ 0-1.150/ 0-2.500 min ⁻¹ Leerlaufdrehzahl = Nennndrehzahl
PowerLine PLD 182.1 NT 0343X000		34	 12-202 mm  12-182 mm	G 1/2" i + 1 1/4" a	2.300 W	0-1.000/ 0-2.200/ 0-4.400 min ⁻¹ Nennndrehzahl: 0-480/ 0-1.080/ 0-2.350 min ⁻¹
AKKU-NASS-KERNBOHREN						
END 40 A 030A1000		36	 6-40 mm	M 12 x 1,5 a	18V/5,2 Ah	0-8.000 min ⁻¹
NASS-KERNBOHREN						
END 712 P 03015000		38	 6-18 mm	M 12 x 1,5 a	700 W	0-11.000 min ⁻¹
END 1550 P 03114000		40	 6-68 mm	G 1/2" i	1.500 W	1.800- 4.400 min ⁻¹

Gesundheitsgefährdende Stäube (z.B. Quarzstaub) müssen von einem Entstauber mit Staubklasse M-Zulassung abgesaugt werden!
Wir empfehlen für unsere Elektrowerkzeuge einen M-Sauger aus der EIBENSTOCK ESS/DSS-Reihe.

Modell	Katalogseite	Trocken-/Nassbohren	Werkzeugaufnahme	Leistungsaufnahme	Leerlaufdrehzahl
KERNBOHREINHEITEN/MOTOREN					
DBE 162 03E35000 	45	 12-202 mm  12-162 mm	G½" i + 1¼" a	2.200 W	0-510/ 0-1.150/ 0-2.500 min ⁻¹
PowerLine PLE 182 03435000 	46	 12-202 mm  12-182 mm	G½" i + 1¼" a	2.300 W	0-1.000/ 0-2.200/ 0-4.400 min ⁻¹
DB 201 0B33R000 	47	 202 mm	G½" i + 1¼" a	2.500 W	675 min ⁻¹
PowerLine PL 200 03512000 	48	 202 mm	G½" i + 1¼" a	2.600 W	675 min ⁻¹
DBE 182 03E34000 	49	 12-202 mm 	G½" i + 1¼" a	2.300 W	480/ 1.080/ 2.350 min ⁻¹
DBE 250 R 03521000 	50	 52-252 mm	1¼" a	2.500 W	360/ 850 min ⁻¹
DBE 352 03642000 	51	 42-352 mm	1¼" a	3.000 W	230/ 500/ 1.030 min ⁻¹
PowerLine PLE 450 0373B000 	52	 72-452 mm	1¼" a	3.300 W	300/ 650/ 1.300 min ⁻¹
PowerLine PLE 450 AS 0373N000 	53	 92-452 mm	1¼" a	5.200 W	130/290/460 min ⁻¹
EFB 68 0662H000 	61	 20-68 mm	M 14 a	1.400 W	3.000- 10.000 min ⁻¹
EFB 152 PX 0662B000 	62	 6-120 mm	G½" i	1.150 W	250-1.000 min ⁻¹

Tipp: Weiche Materialien, welche nass oder feucht sind, sollten nass gebohrt werden, da sonst eine optimale Absaugung nicht gewährleistet werden kann und Bohrkronen verklemmen können (Bohrkronen siehe Seite 57).



DIAMANT-KERNBOHRMASCHINEN



Nassbohrung



Trockenbohrung

PowerLine

EHD 1500	EHD 2002 S	EHD 1801	ESD 1801 <small>IHT SOFT IMPACT</small>	ESD 162 <small>IHT SOFT IMPACT</small>	END 40 A	END 712 P	END 1550 P	ETN 162/3	PLD 182.1NT
-----------------	-------------------	-----------------	---	--	-----------------	------------------	-------------------	------------------	--------------------

Harte Materialien

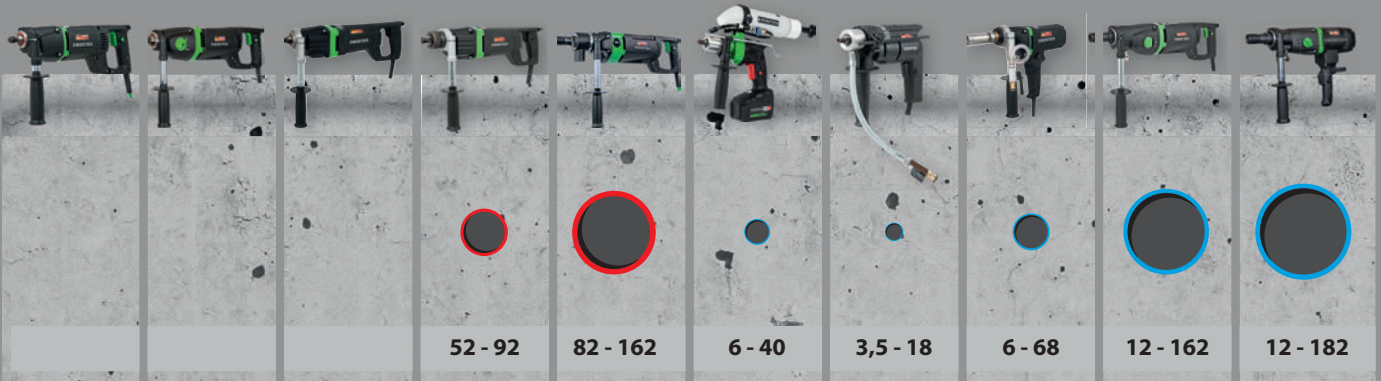

Seite 22 Seite 24 Seite 26 Seite 28 Seite 30 Seite 36 Seite 38 Seite 40 Seite 32 Seite 34

Weiche Materialien

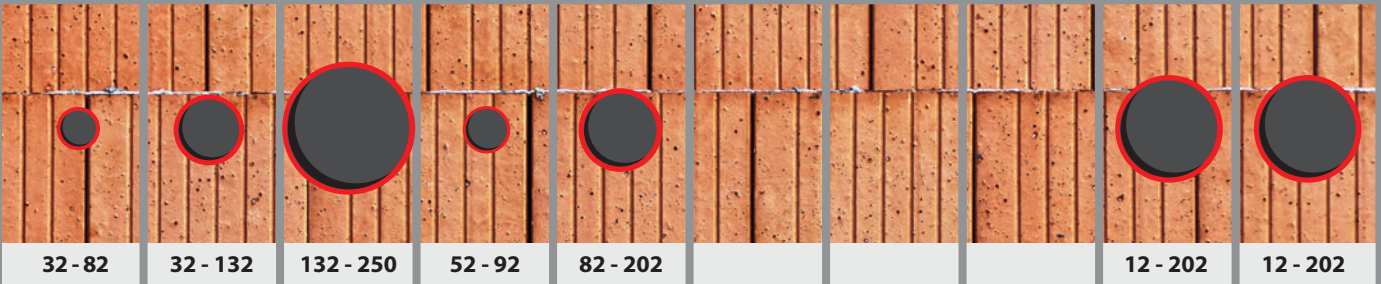

32 - 82 32 - 132 132 - 250 52 - 92 82 - 202 12 - 202 12 - 202

Harte Materialien

Feinsteinzeug	Keramik-Fliesen	Naturstein-Fliesen	Granit	Marmor
Beton (armiert)	Beton	Asphalt*	Hochverdichteter KS	Hartgebrannter Klinker

*must be drilled wet

Weiche Materialien

Ziegel	Porenbeton	Softbeton	Wenig verdichteter KS

DIAMANT-KERNBOHREINHEITEN
PowerLine
PowerLine
PowerLine PowerLine
DBE 162
(ETN 162/3)

PLE 182
(PLD 182.1 NT)

DB 201
PL 200
DBE 182
(EBM 182/3)

DBE 250 R
(EBM 250/2 RP)

DBE 352
(EBM 352/3)

PLE 450
(PLD 450.2)

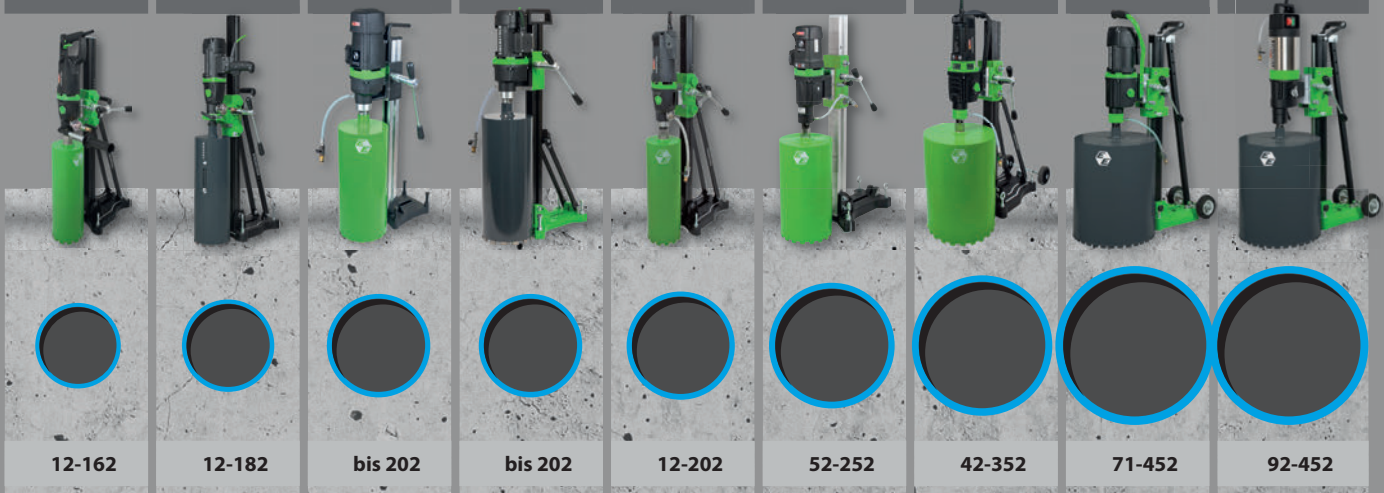
PLE 450 AS
(PLD 450 AS)

12-162
12-182
bis 202
bis 202
12-202
52-252
42-352
71-452
92-452

Seite 45

Seite 46

Seite 47

Seite 48

Seite 49

Seite 50

Seite 51

Seite 52

Seite 53

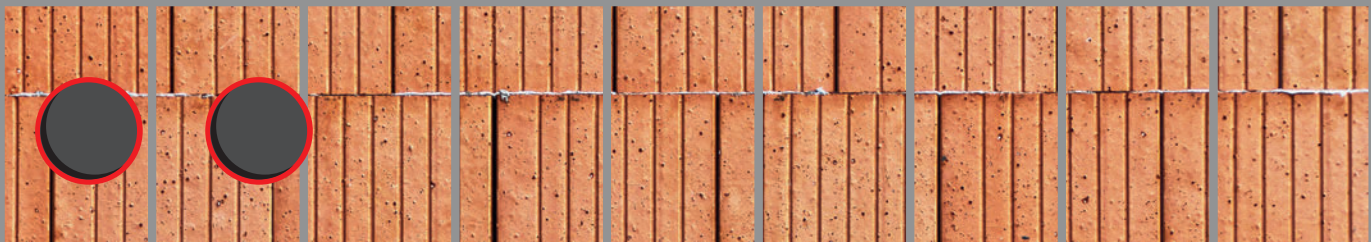
12 - 202
12 - 202

(alle Maße in mm)



DBE 182 - Seite 49



ESD 162 - Seite 30

Bohren in harte Materialien

EHD 2002 S - Seite 24



EHD 1500 - Seite 22

Bohren in weiche Materialien



Motor
durchzugsstark, langlebig

Werkzeugaufnahme
Standard für handelsübliches Zubehör

Staubabsaugung*/ Wasserzuführung*
integriert

Zusatzhandgriff
variabel am Spannhals verstellbar

Metalgetriebe
mit hoher Standzeit

PUR-Baustellenkabel*
für starke Beanspruchung

Überlast- und Serviceanzeige
schützt Anwender und Maschine

- **Mechanische Sicherheitskupplung***
Schutz des Bedieners
- **Elektronik**
Sanftanlauf*
Überlastanzeige*
Temperaturabschaltung*
Überlastabschaltung*
Drehzahlkonstanthaltung*
Serviceanzeige*

** nicht bei allen Modellen*

MERKMALE DER DIAMANT-KERNBOHRMASCHINEN

Mit einem breiten Sortiment an unterschiedlichen Diamant-Kernbohrmaschinen bietet EIBENSTOCK abgestimmte Lösungen für Bohrungen zwischen 6 und 450 mm. Das umfassende Maschinen-, Bohrständer- und Zubehörprogramm überzeugt nicht nur Installateure und Elektriker sondern auch andere Handwerker rund um den Bau.

Die **PowerLine**-Serie ist ein speziell abgestimmtes Maschinenkonzept für Serienbohrungen und den Dauereinsatz im Hoch- und Tiefbau.



DIAMANT-KERNBOHREN

NEU

Up-Side-Down
USD 182 (siehe Seite 55)



NEU

Bohrwurm
EBW 1300 (siehe Seite 54)



TECHNISCHE DATEN	EHD 1500/EHD 1500 SET
Leistungsaufnahme	1.500 W
Nennspannung	230 V ~
Nendrehzahl	0-2.000 min ⁻¹
Leerlaufdrehzahl	0-3.700 min ⁻¹
Bohrdurchmesser	32-82 mm
Werkzeugaufnahme	M 18 a
Spannhalsdurchmesser	46 mm
Gewicht	3,9 kg
Bestellnummer	03E11000/03E13000

Lieferumfang EHD 1500 im Koffer ohne Zubehör
 Lieferumfang EHD 1500 Set im Koffer inkl. Staubabsaugung HB,
 Dosensenker für Mauerwerk Ø 82 mm und Zentrierbohrer

Diamant-Trocken-Kernbohrmaschine EHD 1500

Die handliche Maschine ideal zum Dosensenken im Installationsgewerbe bis Ø 82 mm

ANWENDUNG:

- Trockenbohren bis Ø 82 mm in Kalksandstein, Mauerwerk, Klinker, Ziegel und andere abrasive Materialien
- Dosensenken, z. B. für Schalter- und Abzweigdosen bei der Elektroinstallation

MERKMALE:

- Elektronik – Sanftanlauf, Temperatur- und Überlastabschaltung, Überlastanzeige
- Mechanische Sicherheitskupplung
- Geringes Gewicht bei hoher Leistung
- PUR-Baustellenkabel – widerstandsfähig für den harten Baustelleneinsatz
- Ergonomischer Handgriff und groß dimensionierte Schaltertaste – gute Kontrolle und ermüdungsarmes Arbeiten



Überlastanzeige



EHD 1500 Set





Diamant-Trocken-Kernbohrmaschine EHD 1500 – ZUBEHÖR

OHNE STAUBABSAUGUNG

Material



für Mauerwerk, Softbeton

Zentrierspitze
federnd



35612000

Dosensenker trocken M 16



A Ø 68 mm und Ø 82 mm

Aufnahmeschaft H

M 16 a - M 18 i

35512000

Aufnahmeschaft SDS



M 16 a - M 18 i inkl. SDS Bohrer

35514000

M 18 a



DIAMANT-KERNBOHREN

MIT STAUBABSAUGUNG HB

Material



für Mauerwerk, Softbeton

Zentrierbohrer



35614000

Dosensenker trocken M 16



B Ø 68 mm und Ø 82 mm



für Kalksandstein



35614000



C Ø 68 mm und Ø 82 mm

Staubab-
saugung HB



M 16 a - M 18 i

35242000

A B C Bohrkronen siehe Seite 60



Schärfstein
200 x 100 x 50 mm

35910000



Zentrierspitze, federnd
für Staubabsaugung H 35240000

35612000



Gesundheitsgefährdende Stäube (z.B. Quarzstaub) müssen von einem Entstauber mit Staubklasse M-Zulassung abgesaugt werden! Wir empfehlen für unsere Elektrowerkzeuge einen M-Sauger aus der EIBENSTOCK ESS/DSS-Reihe.

NEU

**Ergonomisches Design
mit großer Schaltertaste
Leistungsstarker Motor**



TECHNISCHE DATEN	EHD 2002 S
Leistungsaufnahme	1.800 W
Nennspannung	230 V ~
Nennzahl	0-1.000/0-2.000 min ⁻¹
Leerlaufzahl	0-1.500/0-3.000 min ⁻¹
Bohrdurchmesser	32-132 mm
Werkzeugaufnahme	M 18 a
Spannhalsdurchmesser	53 mm
Gewicht	5,9 kg
Bestellnummer	0332L000
Lieferumfang	im Koffer ohne Zubehör

Diamant-Trocken-Kernbohrmaschine EHD 2002 S

Die universelle Maschine für Installationsbohrungen bis Ø 132 mm

ANWENDUNG:

- Trockenbohren bis Ø 132 mm in Kalksandstein, Mauerwerk, Klinker, Ziegel und andere abrasive Materialien
- Herstellen von Wand- und Deckenöffnungen im Sanitär-, Heizungs- und Lüftungsbau
- Dosensenken, z.B. für Schalter- und Abzweigdosen bei der Elektroinstallation

MERKMALE:

- Leistungsstarker Motor
- Robustes 2-Gang Getriebe
- Elektronik – Sanftanlauf, Temperatur- und Überlastabschaltung
- Mechanische Sicherheitskupplung
- Perfekt für hochverdichtenden KS (RDV 2,4-3,6)
- Schnellerer Bohrfortschritt
- Kein Verklemmen der Bohrkronen mit Spezialdosensenker (Zubehör, Best-Nr.:35478000)
- Zusatzhandgriff - variabel am Spannhals verstellbar



Z Diamant-Trocken-Kernbohrmaschine EHD 2002 S – ZUBEHÖR

OHNE STAUBABSAUGUNG

Material



für Mauerwerk, Softbeton

**Zentrierspitze
federnd**



35612000

**Universal-Absaugring
UAR 162 G**

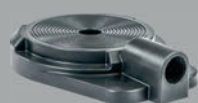

35876000

Dosensenker trocken M 16



A Ø 68 mm und Ø 82 mm

Aufnahmeschaft H

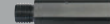

M 16 a - M 18 i

35512000

Aufnahmeschaft SDS



M 16 a - M 18 i inkl. SDS Bohrer

35514000

M 18 a



MIT STAUBABSAUGUNG HB

Material



für Mauerwerk, Softbeton

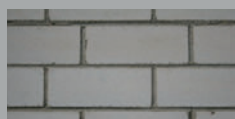

für Kalksandstein



für harten Kalksandstein

Zentrierbohrer



35614000



35614000



35614000

Dosensenker trocken M 16



B Ø 68 mm und Ø 82 mm



C Ø 68 mm und Ø 82 mm



C Ø 82 mm

Staubab- saugung HB



M 16 a - M 18 i

35242000

MIT STAUBABSAUGUNG M 18 - 1 1/4"

Material

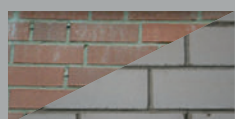

für Mauerwerk,
Kalksandstein

Zentrierstange



200 mm

36395000

450 mm

36391000

Diamant-Trocken-Bohrkronen 1 1/4"



D 200 mm, Ø 82-132 mm

E 420 mm, Ø 52-132 mm

Staubab- saugung



1 1/4" a - M 18 i

35230000

A B C D E Bohrkronen siehe Seite 60



Schärfstein

200 x 100 x 50 mm

35910000



Kupferferring 1 1/4"

zum leichten Lösen der Bohrkronen

35450000 1 Stück



Leichtlösering 1 1/4"

für Bohrkronen

35652000 1 Stück



Gesundheitsgefährdende Stäube (z.B. Quarzstaub) müssen von einem Entstauber mit Staubklasse M-Zulassung abgesaugt werden! Wir empfehlen für unsere Elektrowerkzeuge einen M-Sauger aus der EIBENSTOCK ESS/DSS-Reihe.

**Zentrierspitze, federnd
für Staubabsaugung H 35240000**

35612000



Diamant-Trocken-Kernbohrmaschine EHD 1801

Trockenbohren bis Ø 250 mm im Handbetrieb

ANWENDUNG:

- Trockenbohren großer Bohrdurchmesser bis 250 mm in Kalksandstein, Mauerwerk, Klinker, Ziegel und anderen abrasiven Materialien sowie Keramik
- Anschlussbohrungen im Kamin- und Heizungsbau
- Herstellen von Wand- und Deckenöffnungen im Sanitär-, Heizungs- und Lüftungsbau

MERKMALE:

- Leistungsstarker Motor
- Elektronik – Sanftanlauf, Temperatur- und Überlastabschaltung
- Ölbadgetriebe – optimale Schmierung
- Metallgetriebe – robust, langlebig
- Mechanische Sicherheitskupplung
- Zusatzhandgriff – variabel am Spannhals verstellbar
- Kompakte Bauweise – handlich und ausgewogen



TECHNISCHE DATEN	EHD 1801
Leistungsaufnahme	1.800 W
Nennspannung	230 V ~
Nendrehzahl	0-550 min ⁻¹
Leerlaufdrehzahl	0-800 min ⁻¹
Bohrdurchmesser	132-250 mm
Werkzeugaufnahme	M 18 a
Spannhalsdurchmesser	53 mm
Gewicht	5,4 kg
Bestellnummer	0331U000
Lieferumfang	im Koffer ohne Zubehör



- Einsatz im kompakten, handlichen Kaminbohrständer KBS 250 möglich (Zubehör, s. S. 56)



Mineralische Stäube können krebserzeugend sein!



Diamant-Trocken-Kernbohrmaschine EHD 1801 – ZUBEHÖR

MIT STAUBABSAUGUNG M 18 - 1/4"

Material



für Mauerwerk,
Kalksandstein

Zentrierstangen

200 mm	36395000
450 mm	36391000

Diamant-Trocken-Bohrkronen 1 1/4"

D	200 mm, Ø 132-250 mm
E	420 mm, Ø 132-202 mm



Holz

**Diamant-Bohrkronen
Multi-Material TIMBER-PRO 1 1/4"**

350 mm	36394000
--------	-----------------

R 350 mm, Ø 68-182 mm

M 18 a

**Staubab-
saugung**

1 1/4" a - M 18 i
35230000



Gesundheitsgefährdende Stäube (z.B. Quarzstaub) müssen von einem Entstauber mit Staubklasse M-Zulassung abgesaugt werden! Wir empfehlen für unsere Elektrowerkzeuge einen M-Sauger aus der EIBENSTOCK ESS/DSS-Reihe.

DIAMANT-KERNBOHREN

D E R Bohrkronen siehe Seite 60



Schärfstein
200 x 100 x 50 mm

35910000

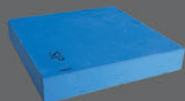

Schärfplatte
320 x 320 x 55 mm

35913000



Kupfering 1 1/4"
zum leichten Lösen der Bohrkronen

35450000 1 Stück



Leichtlösering 1 1/4"
für Bohrkronen

35652000 1 Stück



**Kaminbohrständer
KBS 250** (siehe Seite 56)

09648000



Diamant-Trocken-Softschlag-Kernbohrmaschine ESD 1801

Mit Softschlag in harte Materialien bis Ø 92 mm

ANWENDUNG:

- Trockenbohren bis Ø 92 mm in besonders harte Materialien, z.B. hochverdichteten Kalksandstein, armierten Beton und anderen abrasiven Materialien mit hoher Arbeitsgeschwindigkeit
- Herstellen von Wand- und Deckenöffnungen im Sanitär-, Heizungs- und Lüftungsbau
- Dosensenken, z.B. für Schalter- und Abzweigdosen bei der Elektroinstallation

MERKMALE:

- Leistungsstarker Motor
- Elektronik – Sanftanlauf, Überlastabschaltung
- Getriebe mit zuschaltbarem Softschlag – hohe Arbeitsgeschwindigkeit
- Mechanische Sicherheitskupplung
- Zusatzhandgriff – variabel am Spannhals verstellbar



Zuschaltbarer Softschlag bei Verwendung von Diamant-Trocken-Softschlag-Bohrkronen **G** (siehe Seite 57)



TECHNISCHE DATEN	ESD 1801
Leistungsaufnahme	1.800 W
Nennspannung	230 V ~
Nenndrehzahl	0-2.050 min ⁻¹
Leerlaufdrehzahl	0-3.000 min ⁻¹
Schlagfrequenz	max. 41.000 Schläge/min
Bohrdurchmesser	52 - 92 mm
Werkzeugaufnahme	M 18 a
Spannhalsdurchmesser	53 mm
Gewicht	5,9 kg
Bestellnummer	03217000
Lieferumfang	im Koffer ohne Zubehör





Diamant-Trocken-Softschlag-Kernbohrmaschine ESD 1801 – ZUBEHÖR



OHNE STAUBABSAUGUNG

Material



für Mauerwerk, Softbeton

Universal-Absaugring

UAR 162 G

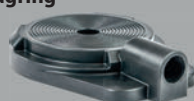

35876000

Zentrierspitze
federnd

35612000

Dosensenker trocken M 16



A Ø 68 mm und Ø 82 mm

Aufnahmeschaft H

M 16 a - M 18 i

35512000

Aufnahmeschaft SDS



M 16 a - M 18 i inkl. SDS Bohrer

35514000

M 18 a



DIAMANT-KERNBOHREN

MIT STAUBABSAUGUNG HB

Material



für armierten Beton,
Kalksandstein

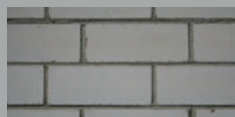

für Kalksandstein



für Mauerwerk, Softbeton

Zentrierbohrer

35615000

Diamant-Trocken-Softschlag-
Bohrkronen M 16

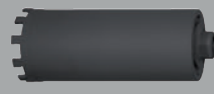

G 150 mm
Ø 52 mm-82 mm

Zwischenring



35241000
für Ø 52 mm

Staubab-
saugung HB



M 16 a - M 18 i

35242000

35614000

Dosensenker trocken M 16



B Ø 68 mm und Ø 82 mm

35614000

MIT STAUBABSAUGUNG M 18 - 1 1/4"

Material



für Mauerwerk,
Kalksandstein

Zentrierstange

200 mm 36395000

450 mm 36391000

Diamant-Trocken-Bohrkronen 1 1/4"



D 200 mm, Ø 82 mm

E 420 mm, Ø 52-82 mm

Staubab-
saugung



1 1/4" a - M 18 i

35230000

A B C D E G Bohrkronen siehe Seite 60

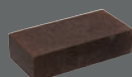

Schärfstein

200 x 100 x 50 mm

35910000



Schärfplatte

320 x 320 x 55 mm

35913000



Kupfering 1 1/4"

zum leichten Lösen der Bohrkronen

35450000 1 Stück



Leichtlösering 1 1/4"

für Bohrkronen

35652000 1 Stück



Gesundheitsgefährdende Stäube (z.B. Quarzstaub) müssen von einem Entstauber mit Staubklasse M-Zulassung abgesaugt werden! Wir empfehlen für unsere Elektrowerkzeuge einen M-Sauger aus der EIBENSTOCK ESS/DSS-Reihe.

Zentrierspitze, federnd für Staubabsaugung H 35240000

35612000

Nutzlänge 70 mm



**Problemlöser wo Nass-Bohrung
nicht möglich ist**
(keine Wasserschäden)



TECHNISCHE DATEN	ESD 162
Leistungsaufnahme	2.200 W
Nennspannung	230 V ~
Leerlauf- /Nenn Drehzahl	0-1.100 min ⁻¹
Schlagfrequenz	max. 22.000 Schläge/min
Bohrdurchmesser	max. 202 mm
Werkzeugaufnahme	G½" + 1¼" UNC
Spannhalsdurchmesser	60 mm
Gewicht	6,7 kg
Bestellnummer	03E25000

Lieferumfang im Koffer, Einmaulschlüssel SW 32/41



Diamant-Trocken-Softschlag- Kernbohrmaschine ESD 162

Mit Softschlag in extrem harte Materialien bis Ø 162 mm

ANWENDUNG:

- Trockenbohren bis Ø 162 mm in besonders harte Materialien, z.B. hochverdichteten Kalksandstein, armierten Beton und Mauerwerk mit hoher Arbeitsgeschwindigkeit (Ø 202 nur in Mauerwerk)
- Herstellen von Wand- und Deckenöffnungen im Sanitär-, Heizungs- und Lüftungsbau

MERKMALE:

- Neu entwickeltes IHT-Getriebe – extrem robust durch Impact-Hybrid-Technologie (IHT)
- Hochpräzise Zahnkranzgeometrie - optimierte, hochfrequente Schlagimpulsabgabe auf die Bohrkronen für schnelleren Bohrfortschritt
- Hand- und ständergeführtes Bohren von Wand- und Deckenöffnungen im Sanitär-, Heizungs- und Lüftungsbau (wo Nass-Bohrungen nicht möglich sind) – **wir empfehlen den Bohrständer BST 162 H** (s.S. 56)
- EDMC Pro – Digitale Motorensteuerung mit Service und Überlastanzeige
- Aufnahme für Zentrierstange



- zuschaltbarer Softschlag



- integrierte Absaugung

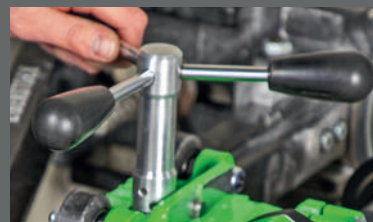

- schwingungsdämpfende Griffe



Diamant-Trocken-Softschlag-Kernbohrmaschine ESD 162 – ZUBEHÖR



MIT SOFTSCHLAG

Material



für armierten Beton,
hochverdichteten
Kalksandstein

Zentrierstange 350 mm

36394000

Diamant-Trocken-Softschlag-Bohrkronen 1 1/4"

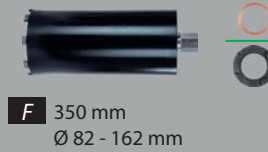

F 350 mm
Ø 82 - 162 mm

1 1/4" UNC



OHNE SOFTSCHLAG

Material



für Mauerwerk,
Kalksandstein

Zentrierstange

200 mm **36395000**
450 mm **36391000**

Diamant-Trocken-Bohrkronen 1 1/4"

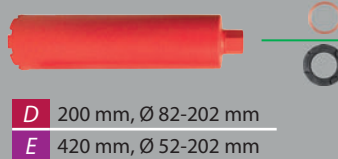

D 200 mm, Ø 82-202 mm
E 420 mm, Ø 52-202 mm

Gesundheitsgefährdende Stäube
(z.B. Quarzstaub) müssen von
einem Entstauber mit Staubklasse
M-Zulassung abgesaugt werden!
Wir empfehlen für unsere Elektro-
werkzeuge einen M-Sauger aus
der EIBENSTOCK ESS/DSS-Reihe.



SCHNELLERER BOHRFORTSCHRITT

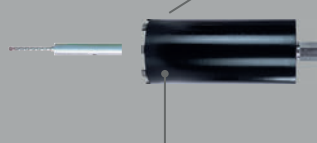

Optimierte, hochfrequente
Schlagimpulsabgabe auf die Bohrkronen

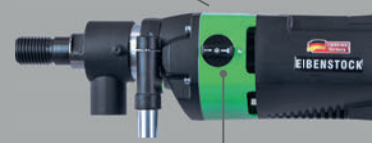

Neu entwickeltes, robustes IHT-Getriebe,
sehr präzise Zahnkranzgeometrie

D E F Bohrkronen siehe Seite 60



Schärfstein
200 x 100 x 50 mm
35910000

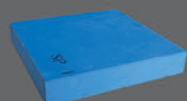

Schärfplatte
320 x 320 x 55 mm
35913000



Kupfering 1 1/4"
zum leichten Lösen der Bohrkronen
35450000 1 Stück



Leichtlösering 1 1/4"
für Bohrkronen
35652000 1 Stück



Bohrständer
BST 162 H (siehe Seite 56)
0963W000

**TECHNISCHE DATEN****ETN 162/3**

Leistungsaufnahme	2.200 W
Nennspannung	230 V ~
Nenn- /Leerlaufdrehzahl	0-520/-1.150/-2.500 min-1

Bohrdurchmesser	Beton	1. Gang	72-162 mm
	(nass)	2. Gang	42-72 mm
		3. Gang	12-42 mm
Mauerwerk (trocken)		1. Gang	112-202 mm
		2. Gang	62-112 mm
		3. Gang	12-62 mm

Werkzeugaufnahme	G½" i + 1¼" a
Spannhalsdurchmesser	60 mm
Gewicht	6,7 kg

Bestellnummer	03E31000
---------------	----------

Lieferumfang	im Koffer, Anschluss für Wasserzufuhr u. Staubabsaugung, Einmaulschlüssel SW 32/41
--------------	--

» Diamant-Nass-Trocken-Kernbohrmaschine ETN 162/3

Die vielseitige Maschine bis Ø 162 mm in Beton

ANWENDUNG:

- Trockenbohren in Kalksandstein, Mauerwerk, Klinker, Ziegel und andere abrasive Materialien sowie Nassbohren in armierten Beton, Naturstein und Asphalt
- Sanitär-, Heizungs- und Lüftungsbau, sonstige Installateure, Hoch- und Tiefbau, Galabau

MERKMALE:

- Kraftvoller 2.200 W Motor mit hohen Leistungsreserven und langer Lebensdauer
- Elektronik – Sanftanlauf, Temperatur- und Überlastabschaltung, Überlastanzeige, Drehzahlkonstanthaltung
- Serviceanzeige – rechtzeitiger Hinweis zum Wechsel der Abschaltkohlebürsten (leuchtet ca. 10 Betriebsstunden vor Abschaltung)
- 3-Gang Ölbadgetriebe – optimale Schmierung in allen Arbeitspositionen durch speziell entwickelte Ölpumpe sowie optimal abgestimmtes Drehmoment-Drehzahl-Verhältnis für alle Durchmesser
- Mechanische Sicherheitskupplung
- Kombispindel mit integrierter Aufnahme für Zentrierstange – schnelles, präzises Anbohren
- Ergonomischer Handgriff mit groß dimensionierter Schaltertaste – gute Kontrolle und ermüdungsarmes Arbeiten
- PUR-Baustellenkabel – widerstandsfähig für den harten Baustelleneinsatz
- Adapter Wechsel – schnelles Umrüsten zwischen Nass- und Trockenanwendung
- Integrierte Libellen auf Maschine und Handgriff
- Schnellaufnahmesystem – werkzeugloses Befestigen der Maschine im Bohrständer bei montiertem Handgriff



Z Diamant-Nass-Trocken-Kernbohrmaschine ETN 162/3 – ZUBEHÖR

FÜR NASSBOHRUNGEN



für armierten Beton



für armierten Beton



für armierten Beton

Diamant-Nass-Bohrkronen R $\frac{1}{2}$ "

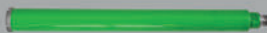

H 300 mm, Ø 12-31 mm
I 420 mm, Ø 38-51 mm

Diamant-Nass-Bohrkronen 1 $\frac{1}{4}$ "



J 450 mm, Ø 41-161 mm

Diamant-Nass-Bohrkronen 1 $\frac{1}{4}$ "



Q 450 mm, Ø 42-300 mm
(ab Ø 80 mm Bohrstände erforderlich)

Durchflussanzeiger
das rotierende Flügelrad zeigt
den Wasserdurchfluss an



FÜR TROCKENBOHRUNGEN MIT STAUBABSAUGUNG

 für Mauerwerk,
Kalksandstein

Zentrierstange

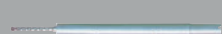

200 mm **36395000**
450 mm **36391000**

Diamant-Trocken-Bohrkronen 1 $\frac{1}{4}$ "



D 200 mm, Ø 82-202 mm
E 420 mm, Ø 52-202 mm

Diamant-Bohrkronen Multi-Material TIMBER-PRO 1 $\frac{1}{4}$ "

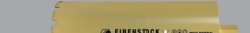

350 mm **36394000**

R 350 mm, Ø 68-182 mm



Holz

Gesundheitsgefährdende Stäube
(z.B. Quarzstaub) müssen von
einem Entstauber mit Staubklasse
M-Zulassung abgesaugt werden!
Wir empfehlen für unsere Elektro-
werkzeuge einen M-Sauger aus
der EIBENSTOCK ESS/DSS-Reihe.



Wasserdruckbehälter
10 l Metall, inkl. 3,5 m Schlauch
mit Gardena-Anschluss

35812000

D E H I J Q R
Bohrkronen siehe Seite 60



Schärfstein
200 x 100 x 50 mm

35910000



Schärfplatte
320 x 320 x 55 mm

35913000



Kupferring 1 $\frac{1}{4}$ "
zum leichten Lösen der Bohrkronen

35450000 1 Stück



Leichtlösering 1 $\frac{1}{4}$ "
für Bohrkronen

35652000 1 Stück



Bohrstände
BST 182 V/S (siehe Seite 57)

09646000

Diamant-Kernbohrereinheit
DBE 162 (siehe Seite 45)

03E35000



PowerLine



Leistungsoptimiert mit spezieller Getriebeabstimmung für kraftvollen Bohrfortschritt
Robustes Ganz-Aluminium-Gehäuse



TECHNISCHE DATEN

PLD 182.1 NT

Leistungsaufnahme	2.300 W
Nennspannung	230 V ~
Nennndrehzahl	0-510/-1.200/-2.500 min ⁻¹
Leerlaufdrehzahl	0-1.000/0-2.200/0-4.400 min ⁻¹

Bohrdurchmesser	Beton (nass)	1. Gang	82-182 mm
		2. Gang	42-82 mm
		3. Gang	12-42 mm
Mauerwerk (trocken)	1. Gang	122-202 mm	
	2. Gang	62-122 mm	
	3. Gang	12-62 mm	

Werkzeugaufnahme	G½" i + 1¼" a
Spannhalsdurchmesser	60 mm
Gewicht	7,5 kg

Bestellnummer	0343X000
---------------	----------

Lieferumfang: im Koffer, Anschluss für Wasserzufuhr u. Staubabsaugung, Einmaulschlüssel SW 32/41

Diamant-Nass-Trocken-Kernbohrmaschine PLD 182.1 NT

Die Maschine für härteste Anwendungen im Serieneinsatz bis Ø 182 mm in Beton

ANWENDUNG:

- Trockenbohren in Kalksandstein, Mauerwerk, Klinker, Ziegel und andere abrasive Materialien sowie Nassbohren in bewehrtem Beton, Naturstein und Asphalt
- Bohrbetriebe, Hoch- und Tiefbau, Sanitär-, Heizungs- und Lüftungsbau, sonstige Installateure, Galabau

MERKMALE:

- Kraftvoller 2.300 W Motor mit hohen Leistungsreserven und langer Lebensdauer, dauerbelastbar
- Elektronik – Sanftanlauf, Überlastabschaltung, Überlastanzeige, Abschaltkohlebürsten
- 3-Gang Ölbadgetriebe – optimale Schmierung in allen Arbeitspositionen sowie optimal abgestimmtes Drehmoment-Drehzahl-Verhältnis für alle Durchmesser
- Mechanische Sicherheitskupplung
- Kombispindel mit integrierter Aufnahme für Zentrierstange – schnelles, präzises Anbohren
- Ergonomischer Handgriff mit groß dimensionierter Schaltertaste – gute Kontrolle und ermüdungsarmes Arbeiten
- PUR-Baustellenkabel – widerstandsfähig für den harten Baustelleneinsatz
- Integrierte Libellen auf Maschine und Handgriff



Kürzeste Bauform in ihrer Leistungsklasse – ideal bei engen Platzverhältnissen

Z Diamant-Nass-Trocken-Kernbohrmaschine PLD 182.1 NT – ZUBEHÖR

PowerLine

FÜR NASSBOHRUNGEN

Material



für armierten Beton

Diamant-Nass-Bohrkronen R½"



H 300 mm, Ø 12-31 mm
I 420 mm, Ø 38-51 mm



für armierten Beton

Diamant-Nass-Bohrkronen 1¼"



J 450 mm, Ø 41-181 mm



für armierten Beton

Diamant-Nass-Bohrkronen 1¼"



Q 450 mm, Ø 42-300 mm
(ab Ø 80 mm Bohrständer erforderlich)

Durchflussanzeiger
das rotierende Flügelrad zeigt
den Wasserdurchfluss an



FÜR TROCKENBOHRUNGEN MIT STAUBABSAUGUNG

Material

 für Mauerwerk,
Kalksandstein

Zentrierstange

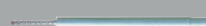

200 mm **36395000**
450 mm **36391000**

Diamant-Trocken- Bohrkronen 1¼"



D 200 mm, Ø 82-202 mm
E 420 mm, Ø 52-202 mm



Holz



350 mm **36394000**

Diamant-Bohrkronen Multi-Material TIMBER-PRO 1¼"

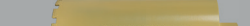

R 350 mm, Ø 68-182 mm

Gesundheitsgefährdende Stäube (z.B. Quarzstaub) müssen von einem Entstauber mit Staubklasse M-Zulassung abgesaugt werden! Wir empfehlen für unsere Elektro-werkzeuge einen M-Sauger aus der EIBENSTOCK ESS/DSS-Reihe.



Wasserdruckbehälter
10 l Metall, inkl. 3,5 m Schlauch
mit Gardena-Anschluss

35812000

D E H I J Q R
Bohrkronen siehe Seite 60



Schärfstein
200 x 100 x 50 mm
35910000



Schärfplatte
320 x 320 x 55 mm
35913000



Kupfering 1¼"
zum leichten Lösen der Bohrkronen
35450000 1 Stück



Leichtlösering 1¼"
für Bohrkronen
35652000 1 Stück

Bohrständer
BST 182 V/S (siehe Seite 57)
09646000

Aufnahmeadapter
Universalkupplung/
Halsspannung Ø 60 mm
35829000

Diamant-Kernbohrereinheit
PLE 182 (siehe Seite 46)
03435000



Kompatibel
mit Akkus der
CAS-ALLIANCE



100% COMPATIBLE
mit 18V Akkus +
Ladegeräten
von METABO

Der AKKU-BOHRPROFI
mit integriertem Wassertank
für den Sanitärbereich



TECHNISCHE DATEN

END 40 A

Akku-Pack	18 V / 5,2 Ah
Leerlaufdrehzahl	0-8.000 min ⁻¹
Bohr-Ø Dübelbohrungen	6 - 20 mm
Bohr-Ø Fliesen-/ Platten (max. 20 mm Dicke)	6 - 40 mm
Werkzeugaufnahme	M 12 x 1,5 a
Gewicht	2,4 kg inkl. Akku

Bestellnummer 030A1000

Lieferumfang:
im Koffer, **inkl. Ladegerät (Standard), 1 Akku 5,2 Ah,**
Adapter M 12 x 1,5i / 1/2"i, Montagewerkzeug

Bestellnummer 030A2000

im Koffer, **ohne Ladegerät und Akku,**
Adapter M 12 x 1,5i / 1/2"i,
Montagewerkzeug



Bei Nutzung des
CAS-Systems
auch ohne Ladegerät
und Akkus bestellbar



» Akku-Diamant-Nass-Bohrmaschine END 40 A

Die kabellose Freiheit - bis Ø 40 mm

ANWENDUNG:

- Schnelles Freihandbohren von härtesten Materialien an Wand und Boden, zum Beispiel Naturstein, Fliesen, Keramik, Porzellan, Feinsteinzeug und Beton
- Schlagfreies Bohren - verhindert Beschädigungen der Oberfläche und Materialbruch
- Speziell für die SHK- und Elektrobranche sowie Fliesenleger und Dachdecker

MERKMALE:

- Flexibles Arbeiten ohne störendes Netzkabel
- Integrierter Wassertank mit Mengenregulierung
- Hochgeschwindigkeitsgetriebe aus Metall für lange Lebensdauer und optimale Schnittgeschwindigkeit





Akku-Diamant-Nass-Bohrmaschine END 40 A – ZUBEHÖR

FOR WET DRILLING

Material



für Beton, Fliesen

Anbohrhilfe mit Bohrschablone

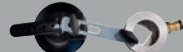

3583A000

Diamant-Nass-Vollbohrkronen



K 150 mm, Ø 6-12 mm



für Beton, Fliesen

Anbohrhilfe mit Bohrschablone



3583A000

Diamant-Nass-Vollbohrkronen



L 60 mm, Ø 6-12 mm



für Naturstein,
Feinsteinzeug

Anbohrhilfe mit Bohrschablone



3583A000

Diamant-Nass-Hohlbohrkronen



M 60 mm, Ø 6-18 mm



für Naturstein,
Feinsteinzeug

Adapter



N 40 mm, Ø 22-40 mm

Adapter



M 12i x 1,5 i/½ i

35123000

Akku (5,2 Ah)

37731000



Ladegerät Standard (Ladezeit ca. 110 Min)

37734000



Schnellladegerät (Ladezeit ca. 45 Min)

37732000



K L M N Bohrkronen siehe Seite 60



Schärfstein
200 x 100 x 50 mm

35910000



Adapter
M 12 x 1,5i/M 14a

35124000

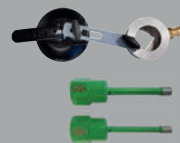

3583E000

Startset: Anbohrhilfe mit Bohrschablone, Wasserschlauch mit Gardena-Kupplung, Vollbohrkronen 6/8 mm, Schärfstein (optional erhältlich)

**TECHNISCHE DATEN****END 712 P**

Leistungsaufnahme	700 W
Nennspannung	230 V ~
Nenn Drehzahl	0-8.000 min ⁻¹
Leerlauf Drehzahl	0-11.000 min ⁻¹
max. Bohrdurchmesser	Vollbohrkronen 12 mm Hohlbohrkronen 18 mm
Werkzeugaufnahme	M 12 x 1,5 a
Spannhalsdurchmesser	43 mm
Gewicht	2,6 kg
Bestellnummer	03015000
Lieferumfang	im Koffer inkl. Tiefenanschlag, Doppelmaulschlüssel SW 13/17

» Diamant-Nass-Bohrmaschine END 712 P

Die schnelle Spezialistin bis Ø 18 mm

ANWENDUNG:

- Nassbohren in Naturstein, Fliesen, Keramik, Porzellan, Feinsteinzeug, Glas, Beton
- Sack- und Durchgangslöcher für Armaturenanschlüsse sowie in Grabsteinen und Arbeitsplatten
- Dübellöcher
- Fliesenleger, Steinmetz- und Installationsbetriebe

MERKMALE:

- Elektronikschalter – stufenlose Drehzahländerung
- Hohe Rundlaufgenauigkeit
- Edelstahlspindel
- Integrierte Wasserzuführung
- Wellendichtringe leicht austauschbar – servicefreundlich
- Wasserzufuhrregler – stufenlose Mengenregulierung
- Geringes Gewicht, ergonomisches Design – gutes Handling
- Anbohrhilfe (Zubehör)

**3583E000**

Startset: Anbohrhilfe mit Bohrschablone, Wasserschlauch mit Gardena-Kupplung, Vollbohrkronen 6/8 mm, Schärffstein (optional erhältlich)



Z Diamant-Nass-Bohrmaschine END 712 P – ZUBEHÖR

FÜR NASSBOHRUNGEN



für Beton, Fliesen

Anbohrhilfe mit
Bohrschablone

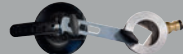

3583A000

Diamant-Nass-Vollbohrkronen

K 150 mm, Ø 6-12 mm



für Beton, Fliesen

Anbohrhilfe mit
Bohrschablone

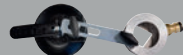

3583A000

Diamant-Nass-Vollbohrkronen

L 60 mm, Ø 6-12 mm



für Naturstein,
Feinsteinzeug

Anbohrhilfe mit
Bohrschablone

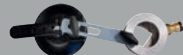

3583A000

Diamant-Nass-Hohlbohrkronen

M 60 mm, Ø 6-18 mm



Durchflussanzeiger
das rotierende Flügelrad zeigt
den Wasserdurchfluss an



Wasserdruckbehälter
5 l Kunststoff, inkl. 4,0 m Schlauch
mit Gardena-Anschluss

35811000

10 l Metall, inkl. 3,5 m Schlauch
mit Gardena-Anschluss

35812000

K L M Bohrkronen siehe Seite 60



Schärfstein
200 x 100 x 50 mm

35910000



Diamant-Nass-Kernbohrmaschine END 1550 P

Die Vielseitige bis Ø 68 mm

ANWENDUNG:

- Nassbohren in Naturstein, Fliesen, Keramik, Porzellan, Feinsteinzeug, Glas, armierten Beton
- Sack- und Durchgangslöcher für Armaturenanschlüsse sowie in Grabsteinen und Arbeitsplatten
- Dübellöcher
- Montageöffnungen für Schalter- und Unterputzdosen
- Fliesenleger, Steinmetz- und Installationsbetriebe

MERKMALE:

- Elektronik – Sanftanlauf, Drehzahlregelung und -konstanthaltung, Temperatur- und Überlastabschaltung
- Edelstahlspindel
- Integrierte Wasserzuführung
- Wasserzufuhrregler – stufenlose Mengenregulierung
- Schnellwechselsystem (beiliegender Adapter)
- Stationär in unterschiedlichen Bohrständen einsetzbar
- Anbohrhilfe (Zubehör)



TECHNISCHE DATEN	END 1550 P
Leistungsaufnahme	1.500 W
Nennspannung	230 V ~
Nenn- /Leerlaufdrehzahl	1.800-4.400 min ⁻¹
Bohrdurchmesser	6-68 mm
Werkzeugaufnahme	G½" i
Spannhalsdurchmesser	53 mm
Gewicht	3,6 kg
Bestellnummer	03114000
Lieferumfang	im Koffer inkl. Schnellwechseladapter und Adapter M 12 x 1,5 a - G½"



Drehzahlregelung



Wasserzufuhrregler



Z Diamant-Nass-Kernbohrmaschine END 1550 P – ZUBEHÖR

FÜR NASSBOHRUNGEN

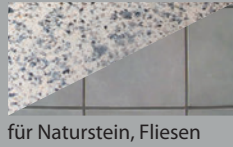

für Naturstein, Fliesen



für Naturstein



für armierten Beton



für Beton



für Naturstein, Fliesen

Diamant-Nass-Bohrkronen R $\frac{1}{2}$ "

N 40 mm, Ø 22-68 mm

O 150 mm, Ø 18-51 mm

H 300 mm, Ø 10-31 mm

Diamant-Nass-Vollbohrkronen

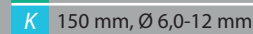
L 60 mm, Ø 6-12 mm

K 150 mm, Ø 6,0-12 mm

Diamant-Nass-Hohlbohrkronen

M 60 mm, Ø 6-18 mm

Ersatzdichtung

für Anbohrhilfe Nr. 35836

35842000

Schnell- wechseladapter

 G $\frac{1}{2}$ " - G $\frac{1}{2}$ "

38004000

Schnell- wechsel- aufsatz

38006000

35122000

Anbohrhilfe

 mit Wasserabsaugung
(Gardena-Anschluss)
max. Ø 30 mm

35836000

Durchflussanzeiger
das rotierende Flügelrad zeigt
den Wasserdurchfluss an

Wasserdruckbehälter

 5 l Kunststoff, inkl. 4,0 m Schlauch
mit Gardena-Anschluss

35811000

 10 l Metall, inkl. 3,5 m Schlauch
mit Gardena-Anschluss

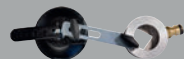
35812000

**Anbohrhilfe
mit Bohrschablone**
3583A000
H K L M N O Bohrkronen siehe Seite 60

Schärfstein
200 x 100 x 50 mm

35910000

3 Ersatzdichtungen
für Schnellwechseladapter Nr. 38004

35125000

Führungsring für Anbohrhilfe
Bitte Bestellnummer + Ø angeben!

358400 ... + 06, 08, 10, 12, 13, 14, 15, 16, 18, 20, 21, 22, 24, 30 mm

Bohrständer BST 90
09629000
Bohrständer BST 50 V
09645000

siehe Seite 56



MERKMALE DER KERNBOHRMOTOREN

Unsere Kernbohrmotoren haben einen soliden und robusten Aufbau. Sie lassen sich auf unterschiedliche Bohrstände montieren.

Die **PowerLine**-Serie ist ein speziell abgestimmtes Maschinenkonzept für Serienbohrungen und den Dauereinsatz im Hoch- und Tiefbau.

DIE LEISTUNGSSTARKEN ANTRIEBE



DIAMANT-KERNBOHREN

Modell	EBM 182/3	EBM 250/2 RP	EBM 352/3	<i>PowerLine</i> PLD 450.2	<i>PowerLine</i> PLD 450 AS
Leistungsaufnahme/ Nennspannung	2.300 W 230 V ~	2.500 W 230 V ~	3.000 W 230 V ~	3.300 W 230 V ~	5.200 W / 16A CE 400 V ~
Nenndrehzahl	480/1.080/2.350 min ⁻¹	360/850 min ⁻¹	230/500/1.030 min ⁻¹	150/340/700 min ⁻¹	160/430/750 min ⁻¹
Leerlaufdrehzahl	480/1.080/2.350 min ⁻¹	360/850 min ⁻¹	230/500/1.030 min ⁻¹	230/525/1.025 min ⁻¹	160/430/750 min ⁻¹
Drehzahl- konstanthaltung	x	x	x	–	–
Ganz-Aluminium- Gehäuse	–	–	–	x	x
Bohrdurchmesser	12-202 mm	51-252 mm	41-352 mm	71-452 mm	51-452 mm
Werkzeugaufnahme	G½" i - 1¼" a	1¼" a	1¼" a	1¼" a	1¼" a
Maschinenaufnahme	Schnellaufnahme- system	Universalkupplung	Universalkupplung	Universalkupplung	Universalkupplung
Gewicht	6,7 kg	10,5 kg	12,5 kg	15,3 kg	25,0 kg
Bestellnummer	03E33000	0352H000	03641000	0373G000	0373H000
Lieferumfang	im Karton inkl. Einmaulschlüssel SW 32/41	im Karton inkl. Einmaulschlüssel SW 32/41	im Karton inkl. Einmaulschlüssel SW 32/41	im Karton inkl. Einmaulschlüssel SW 32/41	im Karton inkl. Einmaulschlüssel SW 32/41





Maschinenaufnahmen

für Antriebsmotoren unterschiedlicher Hersteller geeignet

- Schnellaufnahmesystem
- Universalkupplung
- Halsspannung



Skalierung

zum einfachen Ablesen der Bohrtiefe

Verzahnung

breit und durchgehend, präzise, langlebig

Aluminiumsäule*

verwindungssteif, leicht, 45° schwenkbar*

Justierschrauben

robust, exaktes Ausrichten

Bohrlochmittenanzeiger*

genaues Positionieren

Führungen/Lager

leichtgängig, verschleißfest, einstellbar

Libellen

einfaches Nivellieren (horizontal/vertikal)

Vorschubhebel

werkzeuglos umsteckbar, einfaches Wählen der Bedienungsseite

Zusatzhandgriff*

bequemer Transport

Transportrollen*

schnell montierbar, einfacher leichter Transport

* nicht bei allen Modellen

Fuß

- Platzsparfuß (Dübelbefestigung)
- Kombifuß (Dübel- oder Vakuumbefestigung)
- Spezialbefestigung (zwei Saugfüße manuell)

MERKMALE DER BOHRSTÄNDER

Das Bohrständersortiment welches in Eibenstock entwickelt wurde und produziert wird, umfasst den gesamten Bohrbereich bis Ø 450 mm sowie umfangreiches Zubehör für die unterschiedlichsten Aufgabenstellungen. Die Bohrstände sind besonders leicht, handlich und einfach zu bedienen. Sie eignen sich für ein breites Anwenderspektrum im Baubereich - von Installationsbetrieben bis Tiefbau sowie als Speziallösungen für Fliesenleger und Kaminbauer.

Die **PowerLine**-Serie ist ein speziell abgestimmtes Maschinenkonzept für Serienbohrungen und den Dauereinsatz im Hoch- und Tiefbau.

» Diamant-Kernbohreinheit DBE 162

Die vielseitige Kombination für Bohrungen bis Ø 162 mm

ANWENDUNG:

- Nassbohren in armierten Beton, Naturstein und Asphalt
- Trockenbohren in Kalksandstein, Mauerwerk, Klinker, Ziegel und andere abrasive Materialien in armierten Beton, Naturstein und Asphalt
- Sanitär-, Heizungs- und Lüftungsbau, sonstige Installateure, Hoch- und Tiefbau, Galabau

MERKMALE:

- Elektronik – Sanftanlauf, Temperatur- und Überlastabschaltung, Überlastanzeige, Drehzahlkonstanthaltung
- Serviceanzeige – rechtzeitiger Hinweis zum Wechsel der Abschaltkohlebürsten (leuchtet ca. 10 Betriebsstunden vor Abschaltung)
- 3-Gang Ölbadgetriebe – optimale Schmierung in allen Arbeitspositionen durch speziell entwickelte Ölpumpe sowie optimal abgestimmtes Drehmoment-Drehzahl-Verhältnis für alle Durchmesser
- Mechanische Sicherheitskupplung
- Kombispindel mit integrierter Aufnahme für Zentrierstange – schnelles, präzises Anbohren
- PUR-Baustellenkabel – widerstandsfähig für den harten Baustelleneinsatz
- Wechsel-System – schnelles Umrüsten zwischen Nass- und Trockenanwendung
- Integrierte Libellen auf Maschine und Zusatzhandgriff sowie am Schlitten, Skalierung und Bohrlochmittenanzeiger am Bohrständer – exaktes Arbeiten
- Schnellaufnahmesystem – werkzeugloses Einsetzen des Motors in den Bohrständer
- Bohrsäule stufenlos schwenkbar bis 45°
- Kompakter Kombifuß – Befestigung mit Dübel oder Vakuum (Vakuumset erforderlich)
- Vorschubhebel rechts/links umsteckbar – einfacher Wechsel der Bedienseite
- Radachse nachrüstbar (Zubehör) – einfacher Transport



TECHNISCHE DATEN	DBE 162
Leistungsaufnahme	2.200 W
Nennspannung	230 V ~
Nenn-/Leerlaufdrehzahl	0-510/0-1.150/0-2.500 min ⁻¹
Bohrdurchmesser	nass 12-162 mm trocken 12-202 mm
Werkzeugaufnahme	G½" i + 1¼" a
Säulenlänge	995 mm
Hub	700 mm
Gewicht Bohreinheit	20,7 kg
Bestellnummer	03E35000
Lieferumfang	ETN 162/3 + BST 182 V/S ohne Bohrkronen



H
I
J
Q Nass-Bohrkronen
D
E Trocken-Bohrkronen

Bohrkronen siehe Seite 60



PowerLine

Leistungsoptimiert
mit spezieller
Getriebeabstimmung
für kraftvollen
Bohrfortschritt

Robustes Ganz-
Aluminium-
Gehäuse



TECHNISCHE DATEN	PLE 182
Leistungsaufnahme	2.300 W
Nennspannung	230 V ~
Nenn Drehzahl	0-520/-1.200/-2.500 min ⁻¹
Leerlaufdrehzahl	0-1000/-2.200/-4.400 min ⁻¹
Bohrdurchmesser	nass 12-182 mm trocken 12-202 mm
Werkzeugaufnahme	G ¹ / ₂ " i + 1 ¹ / ₄ " a
Säulenlänge	995 mm
Hub	700 mm
Gewicht Bohreinheit	21,5 kg
Bestellnummer	0343S000
Lieferumfang	PLD 182.1 NT + BST 182 V/S + Aufnahmeadapter ohne Bohrkrone

» Diamant-Kernbohreinheit PLE 182

Die kraftvolle Kombination für härteste Anwendungen im Serieneinsatz bis Ø202 mm

ANWENDUNG:

- Nassbohren in bewehrtem Beton, Naturstein und Asphalt
- Trockenbohren in Kalksandstein, Mauerwerk, Klinker, Ziegel und anderen abrasiven Materialien in bewehrtem Beton, Naturstein und Asphalt
- Bohrbetriebe, Hoch- und Tiefbau, Sanitär-, Heizungs- und Lüftungsbau, sonstige Installateure, Galabau

MERKMALE:

- Elektronik – Sanftanlauf, Überlastabschaltung, Überlastanzeige, Abschaltkohlebürsten
- 3-Gang Ölbadgetriebe – optimale Schmierung in allen Arbeitspositionen durch speziell entwickelte Ölpumpe sowie optimal abgestimmtes Drehmoment-Drehzahl-Verhältnis für alle Durchmesser
- Mechanische Sicherheitskupplung
- Kombispindel mit integrierter Aufnahme für Zentrierstange – schnelles, präzises Anbohren
- PUR-Baustellenkabel – widerstandsfähig für den harten Baustelleneinsatz
- Integrierte Libellen auf Maschine und am Schlitten, Skalierung und Bohrlochmittenanzeiger am Bohrständer – exaktes Arbeiten
- Spannhalsaufnahme – variable Maschinenposition im Ständer
- Bohrsäule stufenlos schwenkbar bis 45°
- Kompakter Kombifuß – Befestigung mit Dübel oder Vakuum (Vakuumset erforderlich)
- Vorschubhebel rechts/links umsteckbar – einfacher Wechsel der Bedieneite
- Radachse nachrüstbar (Zubehör) – einfacher Transport



Nass-Bohrkronen

Trocken-Bohrkronen

Bohrkronen siehe Seite 60



Diamant-Kernbohrereinheit DB 201

Der kompakte Einstieg für Bohrungen bis Ø 202 mm

ANWENDUNG:

- Nassbohren in armierten Beton, Naturstein und Asphalt
- Sanitär-, Heizungs- und Lüftungsbau, sonstige Installateure, Hoch- und Tiefbau, Galabau

MERKMALE:

- Platzsparende, kompakte und leichte Bohreinheit
- geringes Gewicht
- Preiswerte Einstiegsklasse
- Kraftvoller, durchzugsstarker Motor
- Bohrständer mit auswechselbarer Zahnleiste
- 1-Gang Ölbadgetriebe – optimale Schmierung
- Integrierte Wasserzuführung
- Maschinenschalter mit Überlastabschaltung – Schutz vor Überlastung des Motors
- Abschaltkohlebürsten – Schutz des Motors
- Mechanische Sicherheitskupplung
- Edelstahl-Kombispindel für Aufnahme von G $\frac{1}{2}$ " und 1 $\frac{1}{4}$ " Bohrkronen
- Antrieb und Ständer feste Einheit



DIAMANT-KERNBOHREN



TECHNISCHE DATEN	DB 201
Leistungsaufnahme	2.500 W
Nennspannung	230 V ~
Leerlaufdrehzahl	675 min ⁻¹
max. Bohrdurchmesser	202 mm
Werkzeugaufnahme	G $\frac{1}{2}$ " i + 1 $\frac{1}{4}$ " a
Säulenlänge	790 mm
Hub	550 mm
Gewicht Bohreinheit	15,5 kg
Bestellnummer	OB33R000
Lieferumfang	im Karton ohne Zubehör



Nass-Bohrkronen

Bohrkronen siehe Seite 60



PowerLine



**Hervorragende Kühlung
Durch Ganz-Aluminium-Gehäuse**



TECHNISCHE DATEN

Leistungsaufnahme	2.600 W
Nennspannung	230 V ~
Leerlaufdrehzahl	675 min ⁻¹
max. Bohrdurchmesser	202 mm
Werkzeugaufnahme	G ¹ / ₂ " i + 1 ¹ / ₄ " a
Säulenlänge	790 mm
Hub	550 mm
Gewicht Bohreinheit	16,5 kg

Bestellnummer 03512000

Lieferumfang im Karton ohne Bohrkronen

PL 200

NEU

» **Diamant-Kernbohrereinheit
PL 200**

Die robuste und kraftvolle Kompakte bis Ø 202 mm

ANWENDUNG:

- Durch Ganz-Aluminium-Gehäuse hervorragende Kühlung -> dadurch besonders geeignet für den harten Baustellen Einsatz
- Nassbohren in armierten Beton, Naturstein und Asphalt
- Sanitär-, Heizungs- und Lüftungsbau, sonstige Installateure, Hoch- und Tiefbau, Galabau

MERKMALE:

- Platzsparende, kompakte und robuste Bohreinheit
- Hervorragende Kühlung durch Ganz-Aluminium-Gehäuse
- Kraftvoller, durchzugsstarker Motor
- 1-Gang Ölbadgetriebe – optimale Schmierung
- Edelstahl-Kombispindel für Aufnahme von R¹/₂" und 1¹/₄" Bohrkronen
- Integrierte Wasserzuführung
- Maschinenschalter mit Überlastabschaltung – Schutz vor Überlastung des Motors
- Abschaltkohlebürsten – Schutz des Motors
- Mechanische Sicherheitskupplung
- Bohrsäule stufenlos schwenkbar bis 45° mit rückwärtiger Abstützung

H I J Q Nass-Bohrkronen

Bohrkronen siehe Seite 60



Diamant-Kernbohrereinheit DBE 182

Die Einheit für Bohrungen bis Ø 202 mm

ANWENDUNG:

- Nassbohren in armierten Beton, Naturstein und Asphalt
- Elektroinstallation, Sanitär- und Heizungsbau, Hoch- und Tiefbau, Montagebau

MERKMALE:

- Elektronik – Sanftanlauf, Temperatur- und Überlastabschaltung, Überlastanzeige, Drehzahlkonstanthaltung
- Serviceanzeige – rechtzeitiger Hinweis zum Wechsel der Kohlebürsten (leuchtet ca. 10 Betriebsstunden vor Abschaltung)
- 3-Gang Ölbadgetriebe – optimale Schmierung in allen Arbeitspositionen durch speziell entwickelte Ölpumpe sowie optimal abgestimmtes Drehmoment-Drehzahl-Verhältnis für alle Durchmesser
- Mechanische Sicherheitskupplung
- Kombispindel mit integrierter Aufnahme für Zentrierstange – schnelles, präzises Anbohren
- PUR-Baustellenkabel – widerstandsfähig für den harten Baustelleneinsatz
- Integrierte Libellen auf Maschine und am Schlitten, Skalierung und Bohrlochmittenanzeiger am Bohrständer – exaktes Arbeiten
- Schnellaufnahmesystem – werkzeugloses Einsetzen des Motors in den Bohrständer
- Bohrsäule stufenlos schwenkbar bis 45°
- Kompakter Kombifuß – Befestigung mit Dübel oder Vakuum (Vakuumset erforderlich)
- Vorschubhebel rechts/links umsteckbar – einfacher Wechsel der Bedienseite
- Radachse nachrüstbar (Zubehör) – einfacher Transport



TECHNISCHE DATEN	DBE 182
Leistungsaufnahme	2.300 W
Nennspannung	230 V ~
Nenn- /Leerlaufdrehzahl	480/1.080/2.350 min ⁻¹
Bohrdurchmesser	12-202 mm (optimal 182 mm)
Werkzeugaufnahme	G½" i + 1¼" a
Säulenlänge	995 mm
Hub	700 mm
Gewicht Bohreinheit	20,7 kg
Bestellnummer	03E34000
Lieferumfang	EBM 182/3 + BST 182 V/S ohne Bohrkronen



Nass-Bohrkronen

Bohrkronen siehe Seite 60



Ø 252



TECHNISCHE DATEN

DBE 250 R

Leistungsaufnahme	2.500 W
Nennspannung	230 V ~
Nenn- /Leerlaufdrehzahl	360/850 min ⁻¹
Bohrdurchmesser	52-252 mm
Werkzeugaufnahme	1 1/4" a
Säulenlänge	995 mm
Hub	600 mm
Gewicht Bohreinheit	26,0 kg

Bestellnummer 03521000

Lieferumfang EBM 250/2 RP + BST 250 ohne Bohrkronen



Diamant-Kernbohrereinheit DBE 250 R

Die Einheit für Bohrungen bis Ø 252 mm

ANWENDUNG:

- Nassbohren in armierten Beton, Naturstein und Asphalt
- Elektroinstallation, Sanitär- und Heizungsbau, Hoch- und Tiefbau, Montagebau

MERKMALE:

- Elektronik – Sanftanlauf, Temperatur- und Überlastabschaltung, Überlastanzeige, Drehzahlkonstanthaltung, Abschaltkohlenbürsten
- Mechanisches Ölbadgetriebe – optimale Schmierung in allen Arbeitspositionen durch speziell entwickelte Ölpumpe sowie optimal abgestimmtes Drehmoment-Drehzahl-Verhältnis für alle Durchmesser
- Mechanische Sicherheitskupplung
- PUR-Baustellenkabel – widerstandsfähig für den harten Baustelleneinsatz
- Wellendichtringe von außen wechselbar – servicefreundlich
- Integrierte Libellen am Schlitten, Skalierung und Bohrlochmittenanzeiger am Bohrständer – exaktes Arbeiten
- Schnellwechselplatte – einfache Montage am Bohrständer
- Bohrsäule stufenlos schwenkbar bis 45°
- Vorschubhebel rechts/links umsteckbar – einfacher Wechsel der Bedienseite
- Radachse nachrüstbar (Zubehör) – einfacher Transport

H I J Q Nass-Bohrkronen

Bohrkronen siehe Seite 60



Diamant-Kernbohrereinheit DBE 352

Die kraftvolle Einheit für Bohrungen bis Ø 352 mm

ANWENDUNG:

- Nassbohren in armierten Beton, Naturstein und Asphalt
- Hoch- und Tiefbau

MERKMALE:

- Kraftvoller 3.000 W Motor mit hohen Leistungsreserven und langer Lebensdauer
- Elektronik – Sanftanlauf, Temperatur- und Überlastabschaltung, Überlastanzeige, Drehzahlkonstanthaltung
- Serviceanzeige – rechtzeitiger Hinweis zum Wechsel der Kohlebürsten (leuchtet ca. 10 Betriebsstunden vor Abschaltung)
- 3-Gang Ölbadgetriebe – optimale Schmierung in allen Arbeitspositionen durch speziell entwickelte Ölpumpe sowie optimal abgestimmtes Drehmoment-Drehzahl-Verhältnis für alle Durchmesser
- Mechanische Sicherheitskupplung
- PUR-Baustellenkabel – widerstandsfähig für den harten Baustelleneinsatz
- Universalkupplung – werkzeugloses Befestigen des Motors am Ständer
- Integrierte Libellen am Schlitten, Skalierung und Bohrlochmittenanzeiger am Bohrständer – exaktes Arbeiten
- Bohrsäule stufenlos schwenkbar bis 45°
- Kompakter Kombifuß – Befestigung mit Dübel oder Vakuum (Vakuumset erforderlich)
- Vorschubhebel rechts/links umsteckbar – einfacher Wechsel der Bedienseite
- Radachse abnehmbar – einfacher Transport (abnehmbar)



TECHNISCHE DATEN	DBE 352
Leistungsaufnahme	3.000 W
Nennspannung	230 V ~
Nenn- /Leerlaufdrehzahl	230/500/1.030 min ⁻¹
Bohrdurchmesser	42-352 mm
Werkzeugaufnahme	1¼" a
Säulenlänge	995 mm
Hub	620 mm
Gewicht Bohreinheit	35,0 kg
Bestellnummer	03642000
Lieferumfang	EBM 352/3 + BST 352 V ohne Bohrkronen



H I J Q

Nass-Bohrkronen

Bohrkronen siehe Seite 60



PowerLine



**Bessere Kühlung durch neues
Ganz-Aluminium-Gehäuse
Höheres Drehmoment**



TECHNISCHE DATEN	PLE 450
Leistungsaufnahme	3.300 W
Nennspannung	230 V ~
Nenn Drehzahl	150/340/700 min-1
Leerlaufdrehzahl	230/525/1.025 min-1
Bohrdurchmesser	71-452 mm
Werkzeugaufnahme	1 1/4" a
Säulenlänge	960 mm
Hub	620 mm
Gewicht Bohreinheit	35,8 kg
Bestellnummer	0373B000
Lieferumfang	PLD 450.2 + PLB 450 ohne Bohrkronen

» Diamant-Kernbohreinheit PLE 450

Die robuste, kraftvolle Einheit für Bohrungen bis Ø 452 mm

ANWENDUNG:

- Nassbohren in armierten Beton, Naturstein und Asphalt
- Bohrbetriebe, Hoch- und Tiefbau

MERKMALE:

- Kraftvoller 3.300 W Hochleistungsmotor mit hohen Leistungsreserven und langer Lebensdauer
- Ganz-Aluminium-Gehäuse – robust, langlebig, widerstandsfähig
- Elektronik – Sanftanlauf, Überlastabschaltung
- 3-Gang Ölbadgetriebe – optimale Schmierung in allen Arbeitspositionen durch speziell entwickelte Ölpumpe sowie optimal abgestimmtes Drehmoment-Drehzahl-Verhältnis für alle Durchmesser
- Mechanische Sicherheitskupplung
- PUR-Baustellenkabel – widerstandsfähig für den harten Baustelleneinsatz
- Universalkupplung – werkzeugloses Befestigen des Motors am Ständer
- Integrierte Libellen am Schlitten und Skalierung am Bohrstander – exaktes Arbeiten
- Bohrsäule in drei Stufen schwenkbar (75°/60°/45°)
- Stahlsäule – robust, stabil, verwindungssteif
- Zahnleiste separat wechselbar – servicefreundlich
- Kompakter Fuß mit Aussparung für Schnellspannsäule
- Vorschubhebel rechts/links umsteckbar – einfacher Wechsel der Bedienseite
- Radachse abnehmbar – einfacher Transport

H I J Q Nass-Bohrkronen

Bohrkronen siehe Seite 60

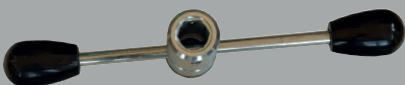

Alle Stellelemente mit 19er Schlüsselweite:
einfaches Justieren/Fixieren
mit dem Vorschubhebel



**Diamant-Kernbohrreinheit
PLE 450 AS**

Die extrem leistungsstarke Einheit mit Drehstrommotor bis Ø 452 mm

ANWENDUNG:

- Nassbohren in armierten Beton, Naturstein und Asphalt
- Hoch- und Tiefbau
- Spritzwassergeschützt - geeignet für Vertikalbohrungen nach oben

MERKMALE:

- extrem drehmomentstarker, robuster, vollständig gekapselter wassergekühlter 400 V Drehstrombohrmotor
- Ölbadgetriebe
- Vollmetallgehäuse
- Thermischer Überlastschutz
- Mechanische Sicherheitskupplung
- Universalkupplung – werkzeugloses Befestigen des Motors am Ständer
- Integrierte Libellen am Schlitten und Skalierung am Bohrständer – exaktes Arbeiten
- Bohrsäule in drei Stufen schwenkbar (75°/60°/45°)
- Stahlsäule – robust, stabil, verwindungssteif
- Zahnleiste separat wechselbar – servicefreundlich
- Kompakter Fuß mit Aussparung für Schnellspannsäule
- Vorschubhebel rechts/links umsteckbar – einfacher Wechsel der Bedienseite
- Radachse abnehmbar – einfacher Transport

NEU

PowerLine



DIAMANT-KERNBOHREN



TECHNISCHE DATEN	PLE 450 AS
Leistungsaufnahme	5.200 W
Nennspannung	400 V 3~
Nenn- /Leerlaufdrehzahl	130/290/460 min ⁻¹
Bohrdurchmesser	92-452 mm
Werkzeugaufnahme	1 1/4" UNC
Säulenlänge	995 mm
Hub	620 mm
Gewicht Bohreinheit	52,0 kg
Bestellnummer	0373N000
Lieferumfang	PLD 450 AS + PLB 450, ohne Bohrkronen



H I J Q Nass-Bohrkronen

Bohrkronen siehe Seite 60

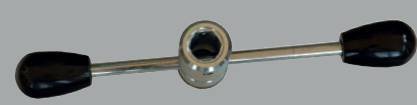

Alle Stellelemente mit 19er Schlüsselweite:
einfaches Justieren/Fixieren mit dem Vorschubhebel

BG Bau Empfehlung:
„Ergonomische Lösung am Bau“

Patentiertes System



Reduzierung
(siehe Zubehör
Seite 56)

○ Ø 60 - Ø 53 mm
○ Ø 60 - Ø 43 mm

**Bei Bedarf
mitbestellen!**

Zubehör:

Säulenverlängerung
Arbeitshöhe 1300-2300 mm

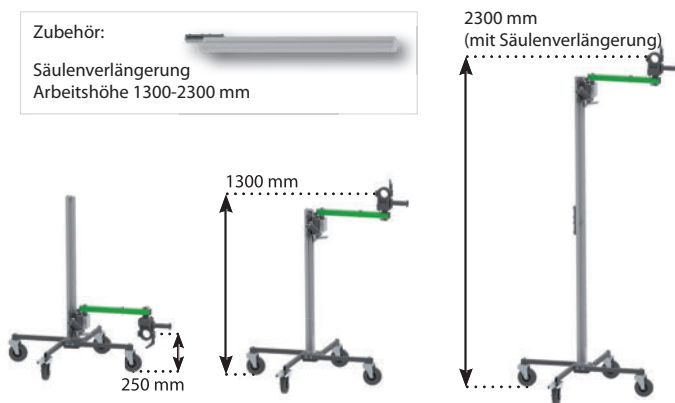

TECHNISCHE DATEN	EBW 1300
Arbeitshöhe	250-1300 mm
max. Spannhalsdurchmesser	max. 60 mm
Gewicht	24,5 kg
Bestellnummer	09655000
Lieferumfang	im Karton
Zubehör	Säulenverlängerung
Arbeitshöhe	1300-2300 mm
Gewicht	4,5 kg
Bestellnummer	3582G000



Exaktes Bohren

Bohrwurm
EBW 1300

Körperschonendes Bohren mit geringem Gefahrenpotential

ANWENDUNG:

- Ermüdungsarmes und entspanntes Bohren
- Reduziert Unfallpotential auf ein Minimum – verhindert Hand-/ Armverletzungen im Blockierfall
- Für EIBENSTOCK Diamant-Kernbohrmaschinen sowie Kernbohrmaschinen und Bohrhämmer diverser Hersteller mit max. 60 mm Spannhalsaufnahme
- Sanitär-, Heizungs- und Lüftungsbau, Elektroinstallateur Hoch- und Tiefbau, Bohrbetriebe, Maschinenverleih

MERKMALE:

- Keine Montagebeschädigung an der Wand wie bei „herkömmlichen“ Bohrständen
- Kurze Rüstzeiten, auch bei hohen Bohrungen
- Hohe Effizienz bei Serienbohrungen in gleicher Höhe
- Einfach und platzsparend zu transportieren
- Flexible, stufenlose Einstellung der Bohrhöhe durch Kurbelvorschub
- Mechanische Sperre zwischen Schlitten und Säule ermöglicht sicheres Absenken der Maschine inkl. Bohrkronen und Bohrkern
- * mit Zubehör Säulenverlängerung
- Einfach und platzsparend zu transportieren



Lüftungsbohrungen bis zu 2,30 m Höhe mit Säulenverlängerung

Up-Side-Down – Teleskop Bohrständler USD 182

Der universale Bohrständler für das Bohren in Decke, Boden und Wand bis Ø 182 mm

ANWENDUNG:

- Keine Montagebeschädigung an der Wand, wie bei „herkömmlichen“ Bohrständlern, schnell und ohne Dübel
- Für EIBENSTOCK Diamant-Kernbohrmaschinen sowie Kernbohrmaschinen diverser Hersteller mit max. 60 mm Spannhalsaufnahme
- Sanitär-, Heizungs- und Lüftungsbau, Elektroinstallateur Hoch- und Tiefbau, Bohrbetriebe, Maschinenverleih

MERKMALE:

- Bohrständler kann, mittels Teleskop-Stativsystem, zwischen Boden und Decke verspannt werden
- Bohrungen in Boden, Wand und Decke möglich (stabile, massive Decke ist erforderlich)
- Bei instabilen Decken kann der USD 182 auch mittels Dübelbefestigung montiert werden
- Flexible, stufenlose Einstellung der Bohrhöhe durch Kurbelvorschub

Reduzerring für Aufnahmeadapter (siehe Zubehör Seite 58)

- Ø 60 - Ø 53 mm
- Ø 60 - Ø 43 mm

Bei Bedarf mitbestellen!

TECHNISCHE DATEN	USD 182
Arbeitshöhe (Teleskoplänge)	3.018 mm
max. Bohrdurchmesser	182 mm
max. Spannhalsdurchmesser	max. 60 mm
nutzbare Winkeleinstellung	180 °
Gewicht	39,9 kg
Bestellnummer	096U1000

USD 182 mit Vorschubhebel, Innensechskantschlüssel



Vertikale Bohrungen:
Maschinenaufnahme wird direkt an Säule montiert

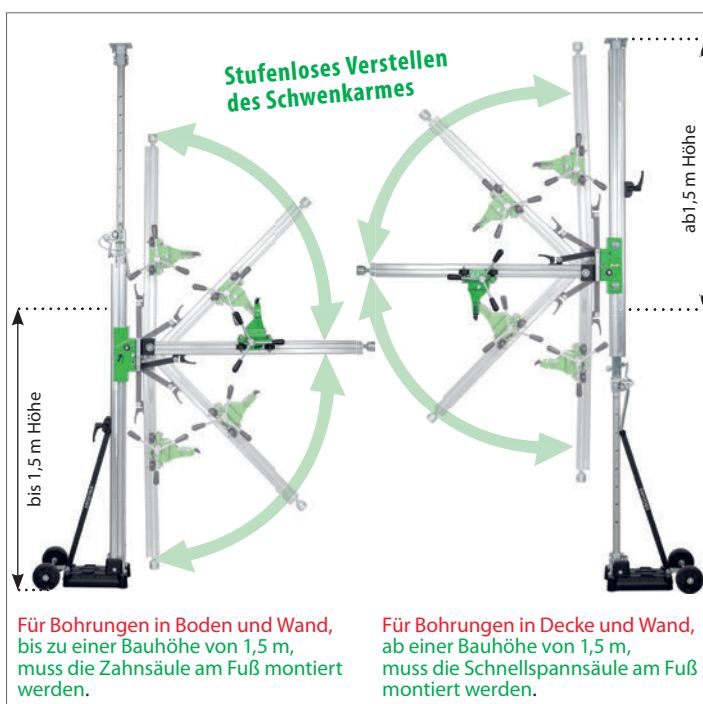

Für Bohrungen in Boden und Wand,
bis zu einer Bauhöhe von 1,5 m,
muss die Zahnsäule am Fuß montiert
werden.





Für Bohrungen in Decke und Wand,
ab einer Bauhöhe von 1,5 m,
muss die Schnellspannsäule am Fuß
montiert werden.

DIAMANT-KERNBOHREN



BOHRSTÄNDER





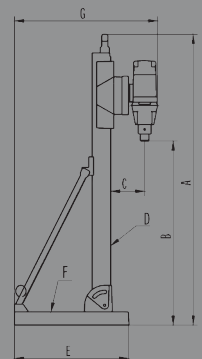

Modell	BST 50 V	BST 90	KBS 250	BST 162 H
max. Bohr-Ø bei 90°	68 mm	102 mm 42 mm (Vakuum)	250 mm (Mauerwerk)	202 mm
Säulenlänge (andere Längen auf Anfrage)	360 mm	680 mm	850 mm	860 mm
max. Neigungswinkel	–	bis 45° - stufenlos	–	bis 45° - stufenlos
Gewicht	7,3 kg	7,0 kg	7,8 kg	10,5 kg
Befestigung auf Untergrund	zwei Saugfüße (manuell)	Dübel/Vakuum (Vakuumset erforderlich - Zubehör) 240 x 170 mm	Dübel 222 x 175 mm	Dübel 320 x 220 mm
Bestellnummer	09645000	09629000	09648000	0963W000
Lieferumfang	im Karton inkl. Inbusschlüssel	im Karton inkl. Inbusschlüssel	im Karton	im Karton inkl. Inbusschlüssel
Maschinenaufnahme	Halsspannung Ø 53 mm	Halsspannung Ø 53 mm	Halsspannung Ø 53 mm; Ø 60 mm	Halsspannung Ø 60 mm
	 Schwenkbereich 360° horizontal			
Option				-Reduzierring Ø 53 mm, s. S. 58
Merkmale	– mit Abstützung rückwärtig			– mit Abstützung rückwärtig

Maße in mm	DBE 162	PLE 182	DB 201	PL 200	DBE 182	DBE 250 R	DBE 352	PLE 450
A	1050	1050	855	890	1050	1040	1030	1116
B	700	830	530	580	700	685	620	600
C	130	120	120	120	130	195	200	240
D	46 x 60	46 x 60	46 x 60	46 x 60	46 x 60	70 x 70	60 x 75	60 x 60
E	330	330	225	320	330	430	400	294
F	250	250	170	240	250	330	310	194
G	510	500	370	410	510	590	600	570
Leistungs- aufnahme	2.200 W	2.300 W	2.500 W	2.500 W	2.300 W	2.500 W	3.000 W	3.300 W
max. Bohr-Ø	162 mm	182 mm	202 mm	202 mm	202 mm	252 mm	352 mm	452 mm





BST 182 V/S	BST 250	BST 352 V	PowerLine PLB 450	PowerLine PLB 450 G
202 mm	252 mm	352 mm	452 mm	452 mm
995 mm	995 mm	995 mm	960 mm	960 mm
bis 45° - stufenlos	bis 45° - stufenlos	bis 45° - stufenlos	75°/60°/45°	75°/60°/45°
14,0 kg	15,5 kg	22,5 kg	27,0 kg	26,0 kg
Dübel/Vakuum (Vakuumset erforderlich - Zubehör) 330 x 250 mm	Dübel 430 x 330 mm	Dübel/Vakuum (Vakuumset erforderlich - Zubehör) 400 x 310 mm	Dübel 295 x 195 mm	Dübel 295 x 195 mm
09646000	09631000	09647000	0962M000	09656000
im Karton inkl. Inbusschlüssel	im Karton inkl. Inbusschlüssel	im Karton inkl. Inbusschlüssel	im Karton inkl. Inbusschlüssel	im Karton inkl. Inbusschlüssel
Schnellaufnahmesystem	Universalkupplung	Universalkupplung	Universalkupplung	Universalkupplung
				
-Aufnahmeadapter Ø 60 mm, s. S. 58	-Aufnahmeadapter Ø 60 mm, s. S. 58	-Aufnahmeadapter Ø 60 mm, s. S. 58	-Aufnahmeadapter Ø 60 mm, s. S. 58	-Aufnahmeadapter Ø 60 mm, s. S. 58
- mit Abstützung rückwärtig		- mit Abstützung rückwärtig	- Stahlsäule robust, stabil, verwindungssteif - auswechselbare Zahnsäule - mit Abstützung rückwärtig - alle Stell- und Spannelement mit 19er Schlüsselweite	- integrierter Feinvorschub 1:3 - auswechselbare Zahnsäule - mit Abstützung rückwärtig - alle Stell- und Spannelement mit 19er Schlüsselweite

PowerLine PLB 450 G

Der Getriebebohrständer mit integriertem Feinvorschub 1:3 für bessere Vorschubkontrolle und ermüdungsarmes Bohren



BOHRSTÄNDER UND DIAMANT-KERNBOHREINHEITEN ZUBEHÖR

		BST 50 V	BST 90	KBS 250	BST 162 H	BST 182 V/S	BST 250	BST 352 V	PLB 450	PLB 450 G	DBE 162	PLE 182	DB 201	PL 200	DBE 182	DBE 250	DBE 352	PLE 450	
Kernbohrmotor ETN 162/3	03E31000					x					x								
Kernbohrmotor PLD 182.1 NT	0343X000				x	x						x							
Kernbohrmotor EBM 182/3	03E33000					x									x				
Kernbohrmotor EBM 250/2 RP	0352H000						x	(x)	(x)	(x)						x			
Kernbohrmotor EBM 352/3	03641000						(x)	x	(x)	(x)							x		
Kernbohrmotor PLD 450.2	0373G000						(x)	(x)	x	x								x	
Kernbohrmotor PLD 450 AS	0373H000								x	x									
Kupferring 1¼"	35450000				x	x	x	x	x	x	x	x	x	x	x	x	x	x	
Leichtlösering 1¼"	35652000				x	x	x	x	x	x	x	x	x	x	x	x	x	x	
Staubabsaugung 1¼" i-1¼" a	35231000				x	x	x						x	x	x	x			
Befestigungsset Beton/Gestein	35720000		x	x	x	x	x	x	x	x	x	x	x	x	x	x	x	x	
Einschlagdübel für Beton/Gestein	35722000		x	x	x	x	x	x	x	x	x	x	x	x	x	x	x	x	
Schnellspannschraube	35721000		x	x	x	x	x	x	x	x	x	x	x	x	x	x	x	x	
Befestigungsset Mauerwerk	35724000		x	x	x	x	x	x	x	x	x	x	x	x	x	x	x	x	
Mauerwerksdübel	35725000		x	x	x	x	x	x	x	x	x	x	x	x	x	x	x	x	
Schnellspannsäule	35730000		x	x	x	x	x	x	x	x	x	x	x	x	x	x	x	x	
Radachse	3582B000					x					x	x			x				
Radachse	3582C000						x									x			
Wasserdruckbehälter 5 l	35811000	x	x	x	x	x	x	x	x	x	x	x	x	x	x	x	x	x	
Wasserdruckbehälter 10 l	35812000	x	x	x	x	x	x	x	x	x	x	x	x	x	x	x	x	x	
Universal-Absaugring UAR 162 G	35876000	bis Ø 162 mm																	
Universal-Absaugring UAR 252 G	3586P000	bis Ø 252 mm																	
Wassersammelring WR 300	35879000						x									x			
Wassersammelring WR 352	35873000							x									x		
Gummidichtung ED 152	3586A000												x	x					
Gummidichtung ED 202	3586K000					x					x	x			x				
Gummidichtung ED 300	35868000						x									x			
Gummidichtung ED 352	3586L000							x	x	x							x	x	
Industriesauger ESS 35 MP	09932000		x	x	x	x	x	x	x	x	x	x	x	x	x	x	x	x	
Vakuumpumpe VP 03	35851000			x									x	x					
Vakuumpumpe VP 04	35854000		x						x	x									
Vakuumpumpe VP 04	3585F000					x					x	x			x				
Vakuumpumpe VP 04	3585G000							x									x		
Vakuumschlauch	35855000		x	x	x	x	x	x	x	x	x	x	x	x	x	x	x	x	
Vakuumpumpe VP 03	09201000		x	x	x	x					x	x	x	x	x				
Vakuumpumpe VP 04	09204000		x	x	x	x	x	x	x	x	x	x	x	x	x	x	x	x	
Schärfstein	35910000	x	x	x	x	x	x	x	x	x	x	x	x	x	x	x	x	x	
Schärfplatte	35913000	x	x	x	x	x	x	x	x	x	x	x	x	x	x	x	x	x	
Reduzierring Ø 60 - Ø 53 mm	35820000			x	x														
Reduzierring Ø 60 - Ø 43 mm	35821000			x	x														
Aufnahmeadapter Universalflansch/ Halsspannung Ø 60 mm	35829000					x	x	x				x							
Bohrkronenlöser 1 ¼"+½"	35656000								x	x	x	x	x	x	x	x	x	x	
Bohrkronenlöser - Dübellöser Set ½"	35657000								x	x	x	x	x	x	x	x	x	x	
Durchflussanzeiger	35819000								x	x	x	x	x	x	x	x	x	x	

Z Diamant-Kernbohrereinheiten ZUBEHÖR

H I J Bohrkronen und Bohrkronenverlängerungen siehe Seite 60



z. Bsp. 1 1/4", Ø 47 mm x 500 mm



Schärfstein
200 x 100 x 50 mm



Schärfplatte
320 x 320 x 55 mm

Kupfering 1 1/4"
zum leichten Lösen der Bohrkronen
1 Stück

Leichtlösering 1 1/4"
für Bohrkronen
1 Stück

Staubabsaugung
1 1/4" i-1 1/4" a



Wasserdruckbehälter
5 l Kunststoff
inkl. 4,0 m Schlauch
mit Gardena-Anschluss



10 l Metall
inkl. 3,5 m Schlauch
mit Gardena-Anschluss



Schnellspannsäule
1,7-3 m Hub



Radachse
für BST 182 V/S, BST 250



Schnellspannschraube
mit Flügelmutter,
Unterlegscheibe
1 Einschlagdübel M 12, Ø 16 mm



Befestigungsset Beton/Gestein
Schnellspannschraube,
Flügelmutter, Unterlegscheibe,
10 Einschlagdübel M12, Ø 16 mm,
1 Dübelsetzwerkzeug



Durchflussanzeiger
das rotierende Flügelrad zeigt den
Wasserdurchfluss an



Bohrkronenlöser
Lösen der Bohrkronen vom Bohrkern

Trockenbohren

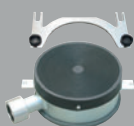

Wassersammelring

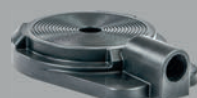

Universal-Absaugung
UAR 162 G



Gummidichtung
für Wassersammelring



Universal-Absaugung
UAR 252 G

NEU



Vakuumpatte
für KBS 250/DB 201



Vakuumsatz
für BST 182 V/S, BST 352 V



Vakuumschlauch
Länge 3 m

Industriesauger



Vakuumpumpe VP 04
Förderleistung: 100 l/min,
max. Vakuum: 900 mbar



Fliesen-Bohrgerät EFB 68

Die präzise und staubarme Fliesenbohrmaschine

ANWENDUNG:

- Die **INNOVATION** für nahezu staubfreies Bohren
- Trockenbohren von Granit, Fliesen und Platten aus keramischen Materialien und Naturstein
- Herstellung von Bohrungen für Armaturen- und Rohrdurchführungen, Einbauleuchten, Schalter usw.
- Fliesenleger, Natursteinunternehmen

MERKMALE:

- Exakte Positionierung der Maschine durch Stützhäube + LED Licht
- Elektronik - Sanftanlauf, Drehzahlregelung und Drehzahlkonstanthaltung



Fliesen-Bohrgerät EFB 68 ZUBEHÖR

P	Diamant-Trocken-Bohrkronen, M 14			
	Ø	Nutzlänge	Segmente	Artikel-Nr.
	20 mm	35 mm	Ring	38202000
	35 mm	35 mm	Ring	38203500
	40 mm	35 mm	Ring	38204000
	50 mm	35 mm	Ring	38205000
	68 mm	35 mm	Ring	38206800
	Diamant-Trocken-Bohrkronen Set, M 14			
	35, 40, 50, 68 mm	35 mm	Ring	38200100
	Schaumstoffring			
	Ø 149 mm			38011000



Ø 68

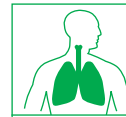

**STAUB
SCHUTZ
SYSTEM**

Mineralische Stäube können krebserzeugend sein!

TECHNISCHE DATEN	EFB 68
Leistungsaufnahme	1400 W
Nennspannung	230 V ~
Nenn- /Leerlaufdrehzahl	3.000-10.000 min ⁻¹
Bohrbereich	20-68 mm
Werkzeugaufnahme	M14 a
Gewicht	3,5 kg
Bestellnummer	0662H000
Lieferumfang	im Koffer, Adapter M 14i-M 14a (28 mm Nutzlänge), ohne Bohrkronen



Schutz des Anwenders vor gefährlichen mineralischen Stäuben durch Absaugung, im Vergleich zu herkömmlichen Methoden mit Winkelschleifer



Exakte Positionierung durch Stützhäube & LED Licht



Präzises Bohren durch rutschhemmenden Schaumstoff
kein Abgleiten der Bohrkronen



Fliesen-Bohrgerät EFB 152 PX



Ø 120

Mit geringem Kraftaufwand präzise bohren

ANWENDUNG:

- Nassbohren von Fliesen und Platten aus keramischem Material, Glas und Naturstein
- Herstellen von Öffnungen für Armatur- und Toilettenbeckenanschlüssen, Einbaustrahler, Schalter usw.
- Fliesenleger, Natursteinbetriebe

MERKMALE:

- Elektronik – Sanftanlauf, Temperatur- und Überlastabschaltung, Drehzahlregelung und -konstanthaltung
- Integrierte Pumpe
- Bohrungen ohne Wanne direkt in Fußböden oder große Platten möglich
- Wanne mit Wasserablauf, Maschine herausnehmbar – leicht zu reinigen, stabile Konstruktion, einfacher Transport
- Gestell verzinkt – korrosionsgeschützt
- Niederhalter mit Spritzwasserschutz – werkzeuglos höhenverstellbar für unterschiedliche Materialstärken

TECHNISCHE DATEN

EFB 152 PX

Leistungsaufnahme	1.150 W
Nennspannung	230 V ~
Nenn- /Leerlaufdrehzahl	250-1.000 min ⁻¹
Bohrbereich	6-120 mm
Abstand Säule/ Bohrkronenmitte	320 mm
Werkzeugaufnahme	G½" i
Gewicht	19,0 kg

Bestellnummer 0662B000

Lieferumfang im Karton inkl. Montagewerkzeug, ohne Bohrkronen ohne Schnellwechseladapter



Z Fliesen-Bohrgerät ZUBEHÖR

N	Diamant-Nass-Bohrkronen G½" (siehe Seite 60)	
	max. Bohrtiefe 40 mm für Fliesen, Feinsteinzeug, Naturstein	
	Klappgestell mit Platte B 400 x L 600 x H 850 mm	37473000
	Schärfstein 200 x 100 x 50 mm	35910000
	Schnellwechseladapter	38004000
	Schnellwechsellaufsatz	38006000
	Schärfplatte 320 x 320 x 55 mm	35913000



MISCHEN



Modell		Katalog- seite	Rührkorb- durchmesser	Werkzeug- aufnahme	Leistungs- aufnahme	Nenn- drehzahl
EHR 14.1 SK 07753000		68	120 mm	M 14 i	960 W	0-390 min ⁻¹
EHR 15.2 SB 077E5000		68	120 mm	M 14 i	1.050 W	0-450 min ⁻¹
EHR 18.1 S 077E1000		69	120 mm	M 14 i	1.100 W	0-450 min ⁻¹
EHR 20.1 R 07742000		69	140 mm	M 14 i	1.300 W	250-580 min ⁻¹
EHR 20/2.6 S 077E2000		70	140 mm	M 14 i	1.300 W	0-250/ 0-450 min ⁻¹
EHR 23/2.5 S 077E3000		70	180 mm	M 14 i	1.800 W	0-250/ 0-580 min ⁻¹
EHM 162 S Set 07779000		71	180 mm	M 14 i	2.000 W	0-430 min ⁻¹
EZR 24 R R/L 0774W000		71	230 mm	Spezial	1.800 W	200-530 min ⁻¹
TwinMix 1800 T 07623000		74	–	M 14/Spezial	1.800 W	250/450 min ⁻¹ 20/36 min ⁻¹
FloorMix 2300 07625000		76	–	M 16	2.300 W	70/130/160/ 280 min ⁻¹
Automix 1801 07614000		78	–	M 20 i	1.500 W	50 min ⁻¹
Automix 90 07617000		78	–	M 20 i	1.500 W	50 min ⁻¹



MISCHEN



MERKMALE DER RÜHRWERKE

Ob Maler, Stuckateur, Putzer oder Maurer – EIBENSTOCK hat für jeden die richtige Maschine, vom handlich kleinen Rührwerk bis hin zur mobilen Mischstation. Überzeugen Sie sich selbst vom robusten Aufbau, der leichten Handhabung sowie von der Zuverlässigkeit und Langlebigkeit unserer Rührwerke.

Für alle EIBENSTOCK-Rührwerke bieten wir als Zubehör unseren Schnellwechseladapter für einen werkzeuglosen Wechsel aller Rührquirls mit M 14 Außengewinde an (nicht für Zwangsrührwerk).



» Rührwerke und Quirle

Typ		EHR 14.1 SK	EHR 15.2 SB	EHR 18.1 S	EHR 20.1 R
ANWENDUNGSBEREICHE		30 kg (max)	40 kg (max)	40 kg (max)	50 kg (max)
Farbe/Lack Rührquirl Typ		SG 120	SG 120	SG 120	SG 120
		RG 120	RG 120	RG 120	RG 120
Leim/Kleister Rührquirl Typ		RG 120	RG 120	RG 120	RG 120
		LG 120	LG 120	LG 120	LG 120
Spachtelmasse Rührquirl Typ		WG 120	WG 120	WG 120	WG 135
		MG 120	MG 120	MG 120	MG 140
Fliesenkleber Rührquirl Typ		WG 120	WG 120	WG 120	WG 135
		MG 120	MG 120	MG 120	MG 140
					SPG 150
Ausgleichs- masse/Mörtel Rührquirl Typ			WG 120	WG 120	WG 135
			MG 120	MG 120	MG 140
					SGR150
Putz Rührquirl Typ			WG 120	WG 120	WG 135
			MG 120	MG 120	MG 140
Estrich Rührquirl Typ				WG 120	WG 135
				MG 120	MG 140
Beton Rührquirl Typ				MG 120	MG 140
Beschichtung- 2K-Material Rührquirl Typ					
Dichtungsmasse Rührquirl Typ					
Rührquirl Typ		S, SGR 150	R	W	M
		Scheiben-Rührer, verzinkt	Ronden-Rührer, verzinkt	Wendel-Rührer, verzinkt	Mörtel-Rührer, verzinkt

EHR 20/2.6 S	EHR 23/2.5 S	EHM 162 S	EZR 24 R R/L
50 kg (max)	80 kg (max)	80 kg (max)	80 kg (max)
SG 120	SG 150	SGR 150	Z 200
RG 120	RG 120	RG 120	
RG 120	RG 120	RG 120	Z 200
LG 120	LG 120	LG 120	
WG 135	WG 160	WG 160	Z 230
MG 140	MG 140	MG 140	
WG 135	WG 160	WG 160	Z 230
MG 140	MG 160	MG 160	
SPG 150	SPG 150	SPG 150	
WG 135	WG 160	WG 160	Z 230
MG 140	MG 160	MG 160	
SGR150	SGR150	SGR150	
WG 135	WG 160	WG 160	Z 230
MG 140	MG 160	MG 160	
WG 135	WG 160	WG 160	Z 230
MG 140	MG 160	MG 160	
MG 140	MG 140	MG 160	Z 230
	MG 160	MG 180	
	MG 180		
WG 135	WG 160	WG 160	Z 230
RPG 160	RPG 160	RPG 160	
RG 120	RG 120	RG 120	Z 230



Breite, ergonomische Rahmengriffe in Trapezform und ausgewogener Schwerpunkt

– leichtes, ausbalanciertes Führen der Maschine, größere Hebelwirkung



Dämpfungs- und Schutzelemente aus Polyurethan

– Schutz der Maschine und des Untergrundes im Falle eines unbeabsichtigten Sturzes

LG	SPG	RP	Z200	Z 220	Z 230
Leim-Rührer, verzinkt	Spachtelmassenrührer, verzinkt	Rührpaddel, verzinkt	Spezial-Quirl, verzinkt	Spezial-Quirl, verzinkt	Spezial-Quirl, verzinkt

MISCHEN



》 Rührwerk EHR 14.1 SK Set



max. 120 》 1 》

Das Leichte bis 30 kg

ANWENDUNG:

- Mischen von Baustoffen mit niedriger Viskosität, z.B. Farbe, Leim, Spachtel- und Ausgleichsmassen, Fliesenkleber
- Trockenbau, Fliesenleger, Maler und Stuckateure

MERKMALE:

- Elektronikschalter – stufenlose Drehzahländerung für spritzarmes Anrühren
- Groß dimensionierte Handgriffe – ermüdungsarmes Arbeiten
- Kreuzgriff-Haltung – bequemes Rühren

》 Rührwerk EHR 15.2 SB Set



max. 120 》 1 》

Das Handliche bis 40 kg

ANWENDUNG:

- Mischen von Baustoffen mit niedriger und mittlerer Viskosität, z.B. Farbe, Leim, Spachtel- und Ausgleichsmassen, Fliesenkleber, Fertigmörtel
- Trockenbau, Fliesenleger, Maler und Stuckateure

MERKMALE:

- Elektronikschalter – stufenlose Drehzahländerung für spritzarmes Anrühren
- Platzspar-Metallbügel – handlich, einfaches Ablegen, bequemer Transport
- Softhandgriff – schwingungsdämpfend, rutschfest

TECHNISCHE DATEN	EHR 14.1 SK SET
Leistungsaufnahme	960 W
Nennspannung	230 V ~
Nennzahl	0-390 min ⁻¹
Leerlaufzahl	0-590 min ⁻¹
max. Rührkorbdurchmesser	120 mm
Werkzeugaufnahme	M 14 i
Gewicht	2,9 kg
Bestellnummer	07753000

Lieferumfang im Karton
inkl. Rührquirl WG 120

TECHNISCHE DATEN	EHR 15.2 SB SET
Leistungsaufnahme	1.050 W
Nennspannung	230 V ~
Nennzahl	0-450 min ⁻¹
Leerlaufzahl	0-800 min ⁻¹
max. Rührkorbdurchmesser	120 mm
Werkzeugaufnahme	M 14 i
Gewicht	3,1 kg
Bestellnummer	077E5000

Lieferumfang im Karton
inkl. Rührquirl WG 120



Rührwerk **EHR 18.1 S Set**



Das Universelle bis 40 kg

ANWENDUNG:

- Mischen von Baustoffen mit niedriger und mittlerer Viskosität, z. B. Farbe, Leim, Spachtel- und Ausgleichsmassen, Fliesenkleber, Fertigmörtel
- Trockenbau, Fliesenleger, Maler und Stuckateure, Hochbau

MERKMALE:

- Staubgeschützter Elektronikschalter – stufenlose Drehzahländerung für spritzarmes Anrühren
- Abdeckkappe mit Labyrinthführung
- Dämpfungs- und Schutzelemente

Rührwerk **EHR 20.1 R Set**



Das perfekt Einstellbare bis 50 kg

ANWENDUNG:

- Mischen von Baustoffen mit mittlerer und hoher Viskosität, z. B. Spachtel- und Ausgleichsmassen, Fliesenkleber, Fertigmörtel, Fertigputz
- Trockenbau, Fliesenleger, Stuckateure, Hochbau, Galabau

MERKMALE:

- Staubgeschützter Schalter
- Sanftanlauf für spritzarmes Anrühren
- Temperaturüberwachung
- Stufenlose Drehzahlvorwahl und -konstanthaltung – optimale Einstellung auf das zu mischende Material
- Abdeckkappe mit Labyrinthführung
- Dämpfungs- und Schutzelemente

TECHNISCHE DATEN	EHR 18.1 S SET
Leistungsaufnahme	1.100 W
Nennspannung	230 V ~
Nenn-drehzahl	0-450 min ⁻¹
Leerlauf-drehzahl	0-800 min ⁻¹
max. Rührkorbdurchmesser	120 mm
Werkzeugaufnahme	M 14 i
Gewicht	4,1 kg
Bestellnummer	077E1000
Lieferumfang	im Karton inkl. Rührquirl WG 120

TECHNISCHE DATEN	EHR 20.1 R SET
Leistungsaufnahme	1.300 W
Nennspannung	230 V ~
Nenn- /Leerlauf-drehzahl	250-580 min ⁻¹
max. Rührkorbdurchmesser	140 mm
Werkzeugaufnahme	M 14 i
Gewicht	4,9 kg
Bestellnummer	07742000
Lieferumfang	im Karton inkl. Rührquirl MG 140





» Rührwerk EHR 20/2.6 S Set



max. 150 »

Das Vielseitige bis 50 kg

ANWENDUNG:

- Mischen von Baustoffen mit mittlerer und hoher Viskosität, z. B. Spachtel- und Ausgleichsmassen, Fliesenkleber, Fertigmörtel, Fertigputz, Estrich
- Trockenbau, Fliesenleger, Stuckateure, Hochbau, Galabau

MERKMALE:

- Staubgeschützter Elektronikschalter – stufenlose Drehzahländerung für spritzarmes Anrühren
- 2-Gang Getriebe – für jede Anwendung die passende Drehzahl
- Abdeckkappe mit Labyrinthführung
- Dämpfungs- und Schutzelemente

» Rührwerk EHR 23/2.5 S Set



max. 180 »

Das Kraftvolle bis 80 kg

ANWENDUNG:

- Mischen von Baustoffen mit hoher Viskosität, z. B. Spachtel- und Ausgleichsmassen, Fliesenkleber, Fertigmörtel, Fertigputz, Estrich, Epoxydharze, Dichtungsmassen, Granulate
- Trockenbau, Fliesenleger, Stuckateure, Hoch- und Tiefbau, Galabau

MERKMALE:

- Staubgeschützter Elektronikschalter – stufenlose Drehzahländerung für spritzarmes Anrühren
- 2-Gang Getriebe – für jede Anwendung die passende Drehzahl
- Abdeckkappe mit Labyrinthführung
- Dämpfungs- und Schutzelemente

TECHNISCHE DATEN	EHR 20/2.6 S SET
Leistungsaufnahme	1.300 W
Nennspannung	230 V ~
Nenndrehzahl	0-250/0-450 min ⁻¹
Leerlaufdrehzahl	0-400/0-730 min ⁻¹
max. Rührkorbdurchmesser	140 mm
Werkzeugaufnahme	M 14 i
Gewicht	5,1 kg
Bestellnummer	077E2000
Lieferumfang	im Karton inkl. Rührquirl MG 140



TECHNISCHE DATEN	EHR 23/2.5 S SET
Leistungsaufnahme	1.800 W
Nennspannung	230 V ~
Nenndrehzahl	0-250/0-580 min ⁻¹
Leerlaufdrehzahl	0-440/0-970 min ⁻¹
max. Rührkorbdurchmesser	180 mm
Werkzeugaufnahme	M 14 i
Gewicht	6,9 kg
Bestellnummer	077E3000
Lieferumfang	im Karton inkl. Rührquirl MG 160



Rührwerk **EHM 162 S Set**

Zwangsrührwerk **EZR 24 R R/L Set**



max. **180**

Das Robuste bis 80 kg

ANWENDUNG:

- Mischen von Baustoffen mit hoher Viskosität, z.B. Spachtel- und Ausgleichsmassen, Fliesenkleber, Fertigmörtel, Fertigputz, Estrich, Epoxydharze, Dichtungsmassen, Granulate
- Trockenbau, Fliesenleger, Stuckateure, Hoch- und Tiefbau, Galabau

MERKMALE:

- Durchzugstarker Motor
- Seitenhandgriff (beidseitig verwendbar – sicheres Handling bei hochviskosem Material)
- Elektronikschalter – stufenlose Drehzahländerung für spritzarmes Anrühren
- Platzspar-Metallbügel mit Softhandgriff, handlich, schwingungsdämpfend, rutschfest - einfaches Ablegen, bequemer Transport



230

Gründliche Durchmischung zäher, schwerer Materialien bis 80 kg

ANWENDUNG:

- Mischen im Rechtslauf von höchstviskosen und steifen Materialien, z.B. Fliesenkleber, Fertigmörtel, -putz, Estrich, Epoxydharze, Dichtungsmassen, Granulate, Mehrkomponentenmaterialien, Beschichtungen
- Mischen im Linkslauf von Materialien mit niedriger und mittlerer Viskosität, z.B. Farbe, Leim, Spachtel- und Ausgleichsmassen
- Trockenbau, Fliesenleger, Maler, Stuckateure, Hoch- und Tiefbau, Galabau, Fußbodensanierer

MERKMALE:

- Rechts-/Linkslauf – zwei Mischwirkungen durch einfaches Umschalten
- Zwei gegenläufige Rührquirle – kein Rückdrehmoment, leichte Handhabung, Kraft- und Zeitersparnis
- Staubgeschützter Schalter
- Sanftanlauf für spritzarmes Anrühren
- Stufenlose Drehzahlvorwahl und Drehzahlkonstanthaltung

TECHNISCHE DATEN	EHM 162 S Set
Leistungsaufnahme	2.000 W
Nennspannung	230 V ~
Nenn- / Leerlaufdrehzahl	0-430 min ⁻¹
Leerlaufdrehzahl	0-800 min ⁻¹
max. Rührkorb-Ø	180 mm
Werkzeugaufnahme	M 14 i
Gewicht	6,0 kg
Bestellnummer	07779000
Lieferumfang	im Karton inkl. Rührquirle MG 160

TECHNISCHE DATEN	EZR 24 R R/L SET
Leistungsaufnahme	1.800 W
Nennspannung	230 V ~
Nenn- / Leerlaufdrehzahl	180-440 min ⁻¹
Gesamtdurchmesser Rührer	230 mm
Werkzeugaufnahme	Spezial
Gewicht	7,1 kg
Bestellnummer	0774W000
Lieferumfang	im Karton inkl. Rührquirle Z 230





- **Werkzeugloses Trennen***
in drei Komponenten,
platzsparende Aufbewahrung/
Transport

Universalmotor

durchzugsstark, robust,
hohes Drehmoment

Schutzgitter*

Auflage für
problemloses Einfüllen

Sicherheitsschalter

Abschalten bei Öffnen des
Schutzgitters – Schutz des
Bedieners

Zugstange

Integriertes Transportgestell
mit Zugstange – mobiler Einsatz
des Mischkübels

Transporträder

für mobilen Einsatz

* nicht bei allen Modellen

MERKMALE DER MISCHSTATIONEN

Unsere mobilen Mischstationen bestehen durch ihre kompakte Bauweise und ihr geringes Gewicht bei hoher Durchzugskraft.

Der Antriebsmotor kann schnell und einfach demontiert werden. Dadurch lassen sich die Einheiten platzsparend transportieren.

Mischstationen & Quirle Übersicht

TYP		Automix 1801	Automix 90	TwinMix 1800 T	FloorMix 2300	
ANWENDUNGSBEREICHE		50 kg (max)	80 kg (max)	50 kg (max)	150 kg (max)	
Ausgleichsmasse Rührquirl Typ				1 / 2	6	
Fließestrich Rührquirl Typ				1 / 2	6	
Fliesenkleber Rührquirl Typ		3	5	1 / 2		
Dünnbettmörtel Rührquirl Typ		3	5	1 / 2		
Fertig - Mörtel Rührquirl Typ		3	5	1 / 2		
Fertig - Putz Rührquirl Typ		4	5	1 / 2		
Estrich Rührquirl Typ		4	5	1 / 2		
Beton Rührquirl Typ		4	5	1 / 2		
Beschichtung - 2K Rührquirl Typ				1 / 2		
Dichtungsmasse Rührquirl Typ				1 / 2		
RÜHRQUIRL	1	2	3	4	5	6
	Rührpaddel für TwinMix 1800 T	Rührquirl Universal für TwinMix 1800T	Rührpaddel für Automix 1801	Spezialrührquirl für Automix 1801	Spezialrührquirl für Automix 90	Spezialrührquirl für FloorMix 2300



Patentiertes System
Innovative Antriebslösung:
ein Motor – zwei gegenläufig
arbeitende Mischwerkzeuge



Timer zur Einstellung der
gewünschten Mischzeit
(Zubehör)

50 kg



TECHNISCHE DATEN

TwinMix 1800 T

Leistungsaufnahme	1.800 W
Nennspannung	230 V ~
Nenn- /Leerlaufdrehzahl Rührquirl	250/450 min ⁻¹
Nenn- /Leerlaufdrehzahl Rührpaddel	20/36 min ⁻¹
Behältergröße	65 l
Werkzeugaufnahme	M 14/Spezial
Gewicht	70,0 kg
Bestellnummer	07623000
Lieferumfang	auf Palette inkl. Rührquirl, Rührpaddel, Mischkübel 65 l und Transportwagen

Mischstation TwinMix 1800 T

Die mobile Station für gründliche Durchmischung

ANWENDUNG:

- Homogenes und klumpenfreies Mischen von zahlreichen Baustoffen mit unterschiedlicher Viskosität
- Besonders geeignet zum Anmischen zäher mehrkomponentiger Materialien sowie selbstverlaufender Bodenausgleichsmassen, Putz, Dünnbettmörtel, Spachtelmassen
- Hoch- und Tiefbau, Galabau, Fußbodensanierer, Fliesenleger

MERKMALE:

- Rührpaddel mit Abstreifer und schnell laufender Innenquirl – perfekte Ergebnisse, verhindern Materialablagerungen am Kübelrand
- Zwei elektronische Drehzahlstufen – Anmischfunktion mit reduzierter Drehzahl
- Robuster Universalmotor – sehr hohe Durchzugskraft
- Elektronik – Sanftanlauf, Drehzahlkonstanthaltung, Temperatur- und Überlastabschaltung
- Schalter mit Staubschutz und Wiederanlaufschutz
- Sicherheitsschalter – Abschalten bei Öffnen der Haube, Schutz des Bedieners
- Transportgestell mit Handgriffen und großen Rädern – mobiler Einsatz der Station auf Baustellen, auch auf unwegsamem Gelände
- Anschluss für Staubabsaugung Ø 35 mm sowie Einfülltrichter mit Bürsten – staubarmes Einfüllen und Anmischen der Baustoffe
- Transportwagen (Lieferumfang) getrennt von Station einsetzbar – flexibel und mobil am Einsatzort

ZUBEHÖR



Transportwagen
mit 2 großen Rädern
Bestellnummer: 09Z11000



Timer für TwinMix 1800 T
Bestellnummer: 32352000



Mischkübel 65 l
Bestellnummer: 32341000



VIELSEITIGE ANWENDUNGSMÖGLICHKEITEN – BESTE MISCHERGEBNISSE



Mauermörtel



Dünnbettmörtel



Putz



Fließestrich



Fliesenkleber



Zweikomponenten-Materialien



Dämmplattenkleber



Estrich



Spachtelmasse

Gesundheitsschonend Mischen (staubarme Baustelle, insbesondere im Innenbereich)

- ⇒ Gesundheitsgefährdende Stäube (z.B. Quarzstaub) müssen von einem Entstauber mit Staubklasse M-Zulassung abgesaugt werden! Wir empfehlen für unsere Elektrowerkzeuge einen M-Sauger aus der EIBENSTOCK ESS-Reihe.





**Robuster, leistungsstarker
2.300 W Motor – sehr hohe
Durchzugskraft**



**Neues, verstärktes Gestell
Vier Drehzahleinstellungen durch
2-Gang-Getriebe UND
zwei elektronische Drehzahlstufen –
optimale Mischergebnisse**

150 kg



TECHNISCHE DATEN

FLOORMIX 2300

Leistungsaufnahme	2.300 W
Nennspannung	230 V ~
Nenn-/Leerlaufdrehzahl	70/130/160/280 min ⁻¹
Behältergröße	110 l
Werkzeugaufnahme	M 16
Gewicht	48,0 kg
Bestellnummer	07625000
Lieferumfang	auf Palette inkl. Spezialrühr- quirl und Mischkübel 110 l

Mischstation FloorMix 2300

Die mobile Station mit großem Mischvolumen bis 150 kg für hohe Flächenleistung

ANWENDUNG:

- Homogenes und klumpenfreies Mischen von Fließestrich, Nivellierspachtel, faserverstärkten Spachtelmassen, farbigen Beschichtungen, Flüssigkunststoffen
- Optimal geeignet für dünnflüssige Bodenausgleichsmassen
- Fußbodensanierer, Fliesenleger

MERKMALE:

- Spezialrührquirl verhindert Klumpenbildung und Materialablagerungen an Boden und Rand
- Elektronik – Sanftanlauf, Drehzahlkonstanthaltung, Temperatur- und Überlastabschaltung
- Ein-/Ausschalter mit Staubschutz und Wiederanlaufschutz
- Anmischfunktion mit reduzierter Drehzahl und optimale Anpassung der Geschwindigkeit auf das Mischgut
- Antriebseinheit mit Quirl werkzeuglos und schnell von Kübelwagen trennbar – einfache Reinigung
- Ausgewogener Schwerpunkt – einfaches Kippen und präzises Dosieren
- Kompakte Abmessungen – leichtes Manövrieren und Ausgießen
- Ausgießvorrichtung – optimaler Verlauf des Materials
- Transportgestell mit Handgriffen und großen Rädern – mobiler Einsatz der Station auf Baustellen
- 4 Lenkrollen – in alle Richtungen zu bewegen, höchste Mobilität, Ausgießen und Fahren in einem Zug
- Robuster, dickwandiger Kübel
- Anschluss für Staubabsaugung Ø 35 mm – staubarmes Einfüllen und Anmischen der Baustoffe



ZUBEHÖR

Mischkübel 110 l
Bestellnummer: 32343000



Perfekte Ergebnisse:

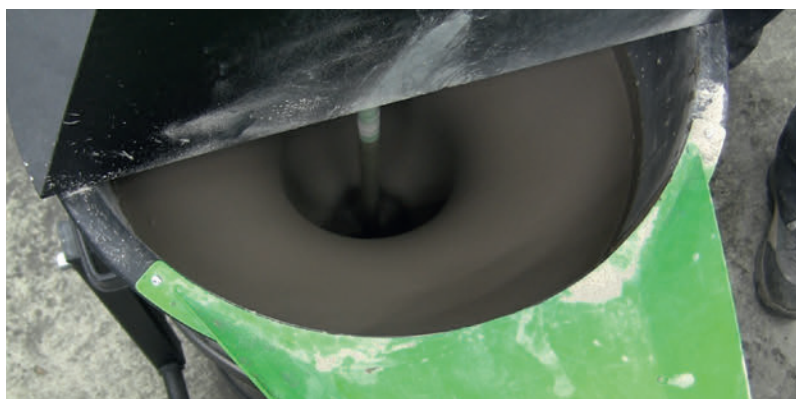

Effektives Arbeiten insbesondere im Nass-in-Nass-Verfahren:



MISCHEN

Einfache Reinigung:



Gesundheitsschonend Mischen (staubarme Baustelle, insbesondere im Innenbereich)

- ↳ Gesundheitsgefährdende Stäube (z.B. Quarzstaub) müssen von einem Entstauber mit Staubklasse M-Zulassung abgesaugt werden! Wir empfehlen für unsere Elektrowerkzeuge einen M-Sauger aus der EIBENSTOCK ESS-Reihe.





Mischstation Automix 1801



50 kg

Die mobile Station bis 50 kg

ANWENDUNG:

- Mischen von Baustoffen mit mittlerer und hoher Viskosität, z.B. Spachtel- und Ausgleichsmassen, Fliesenkleber, Fertigmörtel, Fertigputz, Estrich
- Hoch- und Tiefbau, Galabau, Fußbodensanierer

MERKMALE:

- Robuster Universalmotor – sehr hohe Durchzugskraft
- Schalter mit Staubschutz
- Mechanische Sicherheitskupplung
- Integriertes Transportgestell mit Zugstange – mobiler Einsatz der Mischstation
- Werkzeugloses Trennen von Motor und Untergestell
- Geringes Gewicht, kompakte Abmessungen – einfacher Transport und platzsparende Aufbewahrung
- Schutzgitter – einfaches, sicheres Entleeren von Sackware
- Ausklappbarer Maschinenarm – einfacher Behälterwechsel
- Verdrehenschutz für Mischkübel – standsicher

Mischstation Automix 90



80 kg

Die mobile Station bis 80 kg

ANWENDUNG:

- Mischen von Baustoffen mit mittlerer und hoher Viskosität, z.B. Spachtel- und Ausgleichsmassen, Fliesenkleber, Fertigmörtel, Fertigputz, Estrich
- Hoch- und Tiefbau, Galabau, Fußbodensanierer

MERKMALE:

- Robuster Universalmotor – sehr hohe Durchzugskraft
- Schalter mit Staubschutz
- Mechanische Sicherheitskupplung
- Integriertes Transportgestell mit Zugstange – mobiler Einsatz der Mischstation
- Werkzeugloses Trennen von Motor und Untergestell
- Platzsparende Aufbewahrung
- Sicherheitsschalter – Abschalten bei Öffnen des Schutzgitters, Schutz des Bedieners
- Nachmischfunktion – Speziialschalter für nachträgliches Eintauchen und Nachmischen
- Verdrehenschutz für Mischkübel – standsicher

TECHNISCHE DATEN	AUTOMIX 1801
Leistungsaufnahme	1.500 W
Nennspannung	230 V ~
Nenndrehzahl	50 min ⁻¹
Leerlaufdrehzahl	115 min ⁻¹
Behältergröße	65 l
Werkzeugaufnahme	M 20 i
Gewicht	26,5 kg
Bestellnummer	07614000

Lieferumfang im Karton inkl. Rührpaddel und Mischkübel 65 l

Zubehör Mischkübel 65 l [32341000](#)

TECHNISCHE DATEN	AUTOMIX 90
Leistungsaufnahme	1.500 W
Nennspannung	230 V ~
Nenndrehzahl	50 min ⁻¹
Leerlaufdrehzahl	115 min ⁻¹
Behältergröße	90 l
Werkzeugaufnahme	M 20 i
Gewicht	35,0 kg
Bestellnummer	07617000

Lieferumfang: Im Karton inkl. Spezialrührquirl und Mischkübel 90 l und Transportwagen

Zubehör Mischkübel 90 l [32342000](#)
Transportwagen (ohne Mischkübel) [32331000](#)





M 14 Außengewinde

max. Kraftübertragung,
hohe Rundlaufgenauigkeit,
einfacher Wechsel,
unempfindlich

oder Aufnahmeschaft

6-kant Schlüsselweiten
8, 10, 12 bzw. 7 mm rund
für Direktaufnahme in han-
delsüblichen Bohrfuttern

Produktkarte

mit Anwendungs-
informationen

Rührstab

aus stabilem Rundstahl
glatte Oberfläche
galvanisch verzinkt, abriebfest,
lange Lebensdauer

Wendlung

stabile Schweißverbindungen

Ring*

zum Schutz des Mischkübels

* nicht bei allen Modellen

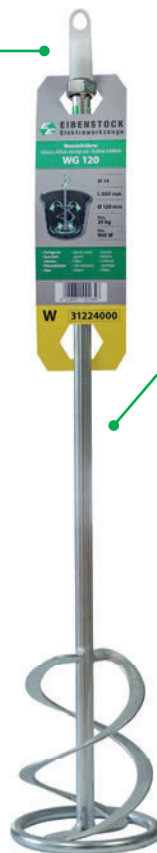

MERKMALE DER RÜHRQUIRLE

Für verschiedenste Einsatzbereiche den passenden Rührquirl – EIBENSTOCK bietet für die unterschiedlichsten Anforderungen abgestimmte und auch speziell entwickelte Rührquirle.

Sie verfügen über eine hohe Rundlaufgenauigkeit und sind besonders langlebig.



EINSATZGEBIETE DER RÜHRQUIRLE

S Scheiben-Rührer, verzinkt

- für flüssige Medien beim Einsatz in schnelllaufenden Antriebsmaschinen; schnelle und homogene Durchmischung bei hoher Laufruhe
- SGR auch für Dünnbettmörtel und Ausgleichsmasse

R Ronden-Rührer, verzinkt

- spezieller Rührer für flüssige und zähflüssige Materialien, z.B. Wandfarben für innen und außen, Dispersionsfarben, Lacke, Zinkstaubfarben, Mineralfarben, Silikatfarben, Zementfarben, Bleimennige, Chemikalien, Bitumen, Vergussmassen, Zementschlämme.

W Wendel-Rührer, verzinkt

- für klebrige und zähe Materialien, z.B. Fertigputz und -mörtel, Klebemörtel, Ansetzbinder, Gips, Kalk, Zementputz, Estrich, Beton, Fliesenkleber, Spachtelmasse, Pasten, Granulate, quarzgefüllte Epoxydharze

M Mörtel-Rührer, verzinkt

- für schwere und hochviskose Materialien, z.B. Fertigputz, Fertigmörtel, Kalk, Beton, Zement, Estrich, Spachtelmasse, Dämmputz, quarzgefüllte Epoxydharze.

MGV Mörtel-Rührer, Edelstahl

- für abrasive Materialien und Futtermittel geeignet,

- bei enthaltenen Chemikalien (Säuren u. Laugen auf Eignung prüfen!)

LG Leim-Rührer, verzinkt

- für zähflüssige Materialien; besonders gut geeignet für Epoxydharzkomponenten, Betonbeschichtungen, Klebmaterialien und Spachtelmassen.

SPG Spachtel-Rührer, verzinkt

- befördert abgesetztes Material z.B. Fertigspachtel und Betonbeschichtungen nach oben und vermischt es bei niedriger Drehzahl. Luftpneinschlüsse werden vermieden.

RP Rührpaddel, verzinkt

- für schwere Materialien ist geeignet für Bitumenanstrich, Lehm, Dickschicht, Emulsionen und Abdichtmaterialien
- der RP 120 ist in Edelstahlausführung.

rechtsgewendelt (Standard):

Rührquirle arbeitet sich in das Material, geringe Luftpneinschlüsse, leichtes Führen, für zähes Rührgut

linksgewendelt (MG xxx L):

Rührquirle wird im Behälter nach oben gedrückt, spritzarmes Durchmischen für Rührgut mit geringer Viskosität



Material	S	R	W	M	MGV	LG	SPG	RP
Farbe/Lack	x	x						
Leim/Kleister	x	x	x	x		x		
Spachtelmasse			x	x			x	
Fliesenkleber			x	x		x	x	
Mörtel			x	x				
Putz			(x)	x	x			
Estrich			x	x		(x)		
Beton			(x)	x		(x)		
Ausgleichsmasse	(x)		x				(x)	
Beschichtung - 2K		x		(x)		x	x	
Dichtungsmasse		x				x		x

(x) bedingt einsetzbar

RÜHRQUIRLE

* linksgewandelt *¹ Edelstahl - V2A (1.4301; AISI 304) *² Schutzring

Rührquirl	Typ	Korbdurchmesser	Länge in mm	Rührgut in kg	Schaftanschluss	
S Scheiben-Rührer	S 55* ²	55	350	5	Ø 7	31501000
	S 80* ²	80	350	15	Ø 7	31502000
	S 100* ²	100	500	40	6- SW 10	31513000
	SGR 150* ²	150	600	80	M 14	31528000
R Ronden-Rührer * ²	R 70* ²	70	400	10	6- SW 8	31111000
	R 85* ²	85	400	15	6- SW 8	31112000
	R 100* ²	100	600	20	6- SW 10	31113000
	R 120* ²	120	600	25	6- SW 10	31114000
	RG 100* ²	100	600	20	M 14	31123000
	RG 120* ²	120	600	25	M 14	31124000
W Wendel-Rührer	W 70* ²	70	400	5	6- SW 8	31211000
	W 85* ²	85	400	8	6- SW 8	31212000
	W 95* ²	95	500	10	6- SW 8	31218000
	W 100* ²	100	600	15	6- SW 10	31213000
	W 120* ²	120	600	20	6- SW 10	31214000
	WG 100* ²	100	600	15	M 14	31223000
	WG 135* ²	135	600	50	M 14	31225000
	WG 160* ²	160	600	80	M 14	31227000
	WG 120* ²	120	600	20	M 14	31224000
	M Mörtel-Rührer * ²	M 120* ²	120	600	25	6- SW 12
MG 120* ²		120	600	25	M 14	31324000
MG 140* ²		140	600	50	M 14	31326000
MG 160* ²		160	600	80	M 14	31327000
MG 180* ²		180	600	80	M 14	31328000
MG 120 L** ²		120	600	25	M 14	31334000
MG 140 L** ²		140	600	50	M 14	31336000
MG 160 L** ²		160	600	80	M 14	31337000
MGV Mörtel-Rührer-Edelstahl	MGV 120* ¹ * ²	120	600	25	M 14	31424000
	MGV 140* ¹ * ²	140	600	50	M 14	31426000
LG Leim-Rührer	LG 120* ²	120	600	25	M 14	31024000
SPG Spachtel-Rührer	SPG 150	150	600	50	M 14	31026000
RP Rührpaddel	RPG 160	160	600	50	M 14	31437000



für Zwangsrührwerke (je 1 Paar)



1 Rührpaddel für Automix 1801						31440000
2 Spezialrührquirl für Automix 1801						31442000
3 Spezialrührquirl für Automix 90						31460000
4 Rührpaddel für TwinMix 1800/TwinMix 1800 T						31451000
5 Abstreifer für Rührpaddel für TwinMix 1800/TwinMix 1800 T						32351000
6 Rührquirl Universal für TwinMix 1800/TwinMix 1800 T						31452000
7 Spezialrührquirl für FloorMix 2300						31640000
8 Z 200	200	600	40	Spezial		31620000
9 Z 220	220	600	60	Spezial		31610000
10 Z 230	230	600	80	Spezial		31630000

M 14 SCHNELLWECHSELADAPTER

Für alle Rührwerke mit M 14 Innengewinde und alle Rührquirle mit M 14 Außengewinde

	1	Schnellwechseladapter M 14 (mit Einsatz)	32143000
	2	Einsatz für Schnellwechseladapter M 14 (für Rührquirle M 14 a)	32144000
	3	Schnellwechseladapter-Set M 14 mit zwei Einsätzen	32145000

MERKMALE SCHNELLWECHSELADAPTER:

- Rührquirlwechsel ohne Werkzeug durch Schnellwechseladapter mit Stecksystem
- Schneller Wechsel der Mischwerkzeuge für verschiedene Materialien
- Platzsparender Transport und einfaches Reinigen der Mischwerkzeuge
- Nachrüstbar bei allen Rührwerken mit M 14 (innen) Aufnahme
- Handhabung – Kupplung des Schnellwechseladapters und Einsatz auf Rührwerk bzw. Rührquirle schrauben, zum Lösen und Befestigen des Rührquirle die Hülse der Kupplung zurückziehen

EIMERKRALLE – PRAKTISCHER HALTER FÜR RÜHRQUIRLE, PINSEL, KELLEN UND SPACHTELN

Bei der Verarbeitung von Farbe, Mörtel und Kleber besteht die Gefahr der Verunreinigung des Arbeitsplatzes. Hierbei bietet die EIMERKRALLE eine clevere Lösung. Sie wird durch einfaches Aufstecken auf den Eimerrand montiert. Durch ihre spezielle Form passt die EIMERKRALLE auf nahezu jeden Eimer. Jetzt können benetzte Rührquirle, Pinsel, Kellen und Spachteln am Eimerrand befestigt werden und problemlos abtropfen. Zusätzlich kann die Kralle als Wandhalter für Ihr Werkzeug verwendet werden.

ADAPTER/VERLÄNGERUNGEN

Zum Anschluss der Rührquirle an Fremdfabrikate sind folgende Adapter lieferbar:

1		6		1	5/8"x16 UN i - M 14 i		32123000
2		7		2	1/2"x20 UN i - M 14 i		32113000
3				3	M 14 a - 1/2" a		32147000
4				4	M 14 i - M 14 i		32153000
5				5	M 18 i - M 14 i		32173000
				6	MK 2 - M 14 i	z.B. schwere Bohrmaschinen	33113000
				7	SDS-plus - M 14 i	z.B. Bohrhammer	32134000
8				8	Verlängerungen	150 mm x M 14	32230000
						250 mm x M 14	32210000

SCHLEIFEN FRÄSEN GLÄTTEN



Modell	Katalog- seite	Scheiben- durchmesser	Werkzeug- aufnahme	Leistungs- aufnahme	Nenn Drehzahl (*Leerlaufdrehzahl)
Eckenschleifer EES 1400-3 0620V000 	86	3x 44 mm	Spezial	1.400 W	4.500-13.000 min ⁻¹
Betonschleifer EBS 120.1 0630F000 	87	125 mm	Ø 22,2 mm	1.400 W	*8.000 min ⁻¹
Betonschleifer EBS 125.4 O/ EBS 125.4 RO 06324000/ 06325000 	88	125 mm	Ø 22,2 mm	1.500 W	10.000 min ⁻¹ / 6.000- 10.000 min ⁻¹
Betonschleifer EBS 1802/ EBS 1802 SH 0633J000/0633L000 	89	125 mm	Ø 22,2 mm	1.800 W	*10.000 min ⁻¹
Betonschleifer EBS 180 H 0633H000 	90	180 mm	Ø 22,2 mm	2.500 W	*8.500 min ⁻¹
Betonschleifer EBS 235.1 06346000 	92	235 mm	M 20 außen/ Spezial	2.200 W	*1.380 min ⁻¹
Putz- und Sanierungsfräse EPF 1503 0651I000 	93	150 mm	M 14 außen	1.500 W	4.000 min ⁻¹
Putz- und Sanierungsfräse EPF 200-3 0651I000 	94	3x 100 mm	Ø 22,2 mm	1.500 W	3.000 min ⁻¹
Langhals-Sanierungsschleifer ELS 125 D 0623I000 	96	125 mm	Ø 22,2 mm	1.200 W	8.000 min ⁻¹
Oberflächenfräse EOF 100.1 06535000 	97	100 mm	Ø 22,2 mm	1.400 W	10.000 min ⁻¹
Langhalschleifer ELS 225.1 0620N000 	100	225 mm	Klett	590 W	1.050- 1.600 min ⁻¹
Trockenbauschleifer ETS 225 06203000 	101	225 mm	Klett	700 W	0-1.450 min ⁻¹
Dämmplattenschleifer EWS 400 0620F000 	101	370 mm	Steckverbin- dung/Klett	800 W	0-85 min ⁻¹
Putzbearbeitungsmaschine EPG 300 A (AKKU) 065A3000 	102	300 mm	Steckverbin- dung/Klett	18 V, 5,2 Ah Li-Ionen	80 min ⁻¹
Putzbearbeitungsmaschine EPG 400/EPG 400 WP 06509000/0650L000 	103	370 mm	Steckverbin- dung/Klett	500 W	0-60 min ⁻¹

Gesundheitsgefährdende Stäube (z.B. Quarzstaub) müssen von einem Entstauber mit Staubklasse M-Zulassung abgesaugt werden!
Wir empfehlen für unsere Elektrowerkzeuge einen M-Sauger aus der EIBENSTOCK ESS-Reihe.



Abdeckkappe

schlagzäh, robust

Motoranordnung

senkrecht in staubarmer Zone –
lange Lebensdauer

Drehzahlregelung

Anpassung der Drehzahl
(EBS 125.4 RO)

Schutzhaube

Vorderteil hochklappbar,
randnahes Arbeiten
möglich



Bürstenkranz

Schutz vor Staumentwicklung

Vibrationsdämpfung

Trennung zwischen Motor und Griff
(patentiert) – effiziente Schwingungs-
dämpfung, Schonung der Handge-
lenke, besseres Schleifergebnis

Staubsaugeranschluss

Ø 35 mm - Absaugstutzen,
Direktanschluss eines
EIBENSTOCK Saugers



SCHLEIFEN/FÄSEN/GLÄTTEN

MERKMALE DER BETONSCHLEIFER

Die Betonschleifer von EIBENSTOCK setzen Maßstäbe in Bezug auf ihre Handlichkeit. Das spezielle Design mit paralleler Griffposition eröffnet dem Bediener zahlreiche Vorteile wie bequemes und ausbalanciertes Führen – auch beim Arbeiten über Kopf.

Die Luft für die Motorkühlung wird außerhalb des Staubbereiches angesaugt, was eine deutliche Erhöhung der Lebensdauer mit sich bringt.



NEU



3x Ø 44

TECHNISCHE DATEN

EES 1400-3

Leistungsaufnahme	1.400 W
Nennspannung	230 V ~
Nenn- /Leerlaufdrehzahl	4.500-13.000 min ⁻¹
Scheibendurchmesser	3x Ø 44 mm
Werkzeugaufnahme	Spezial
Gewicht	3,3 kg

Bestellnummer 0620V000

Lieferumfang im Koffer inkl. Montagewerkzeug, 3x Schleifteller Beton und Schrauben

Eckenschleifer EES 1400-3

Der handliche Schleifer für Ecken und kleine Flächen

ANWENDUNG:

- Schleifen in Ecken, Winkeln und kleinen Flächen z.B. Fensterlaibungen, Nischen, unter Heizkörpern
- Ideal für Treppen- und Fliesensanierungen
- Schleifen bis direkt an die Kante (ohne Bürstenkranz)

MERKMALE:

- Elektronik: Sanftanlauf, Drehzahlregelung und Drehzahlkonstanthaltung
- Leicht, kompakt und handlich - ideal auch für Überkopparbeiten
- Staubabsaugung - staubarmes Arbeiten vor allem im Innenbereich



Mineralische Stäube können krebserzeugend sein!



Betonschleifer EBS 120.1

Der Kompakte

ANWENDUNG:

- Schleifen und Glätten von Unebenheiten
- Entfernen von Schalungsnähten, Schlämmhäuten, Altanstrichen und Beschichtungen
- Vorbereiten von Untergründen, z.B. bei der Fliesenerneuerung
- Arbeiten an engen Stellen z.B. unter Heizkörpern, Vorsprüngen
- Beton, Estrich, Fliesenkleber, Putz, Farbe, Beschichtungen, Teppichkleber – entsprechend abgestimmte Schleifteller (Zubehör)

MERKMALE:

- Vorderteil der Schutzhaube hochklappbar – Schleifarbeiten bis unmittelbar an die Kante der Bearbeitungsfläche
- Schlankes Gehäuse – kompaktes, ausgewogenes Design
- Softbügelgriff – schwingungsdämpfend
- Spindelarretierung – einfacher Werkzeugwechsel



Ø 125

TECHNISCHE DATEN	EBS 120.1
Leistungsaufnahme	1.400 W
Nennspannung	230 V ~
Leerlaufdrehzahl	8.000 min ⁻¹
Scheibendurchmesser	125 mm
Werkzeugaufnahme	Ø 22,2 mm
Gewicht	3,5 kg
Bestellnummer	0630F000
Lieferumfang	im Koffer inkl. Diamant-Schleifteller (Beton) und Montagewerkzeug





Betonschleifer EBS 125.4 O



Ø 125



Betonschleifer EBS 125.4 RO



Ø 125

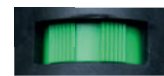

Drehzahlregelung

Die robusten Handgeführten für kleinere bis mittlere Flächen

ANWENDUNG:

- Schleifen und Glätten von Unebenheiten
- Entfernen von Schalungsnähten, Schlämmhäuten, Altanstrichen und Beschichtungen
- Vorbereiten von Untergründen, z.B. bei der Fliesenerneuerung
- Beton, Estrich, Fliesenkleber, Putz, Farbe, Beschichtungen, Teppichkleber, Holz – entsprechend abgestimmte Schleifteller siehe Zubehör

MERKMALE:

- Elektronik – Sanftanlauf, Drehzahlkonstanthaltung, Drehzahlabenkung bei Überlast, Temperatur- und Überlastabschaltung

- Drehzahlregelung (EBS 125.4 RO) – ermöglicht die Bearbeitung von Gips, Kalksandstein und Holz mit hartmetallbestreuten Scheiben
- Vorderteil der Schutzhaube hochklappbar – Schleifarbeiten bis unmittelbar an die Kante der Bearbeitungsfläche (keine mühevollen Nacharbeit, spart Zeit und Kosten)
- Bürstenkranz – hohe Absaugleistung für staubarmes Arbeiten
- Parallele Griffposition – ergonomische Handhabung erlaubt genaues und ausbalanciertes Führen für ein besseres Schleifergebnis
- Bodenführungsgestell – nachrüstbar

TECHNISCHE DATEN

EBS 125.4 O

Leistungsaufnahme	1.500 W
Nennspannung	230 V ~
Nenn- /Leerlaufdrehzahl	10.000 min ⁻¹
Scheibendurchmesser	125 mm
Werkzeugaufnahme	Ø 22,2 mm
Gewicht	4,5 kg

Bestellnummer 06324000

Lieferumfang im Koffer inkl. Diamant-Schleifteller (Beton) und Montagewerkzeug

TECHNISCHE DATEN

EBS 125.4 RO

Leistungsaufnahme	1.500 W
Nennspannung	230 V ~
Nenn- /Leerlaufdrehzahl	6.000-10.000 min ⁻¹
Scheibendurchmesser	125 mm
Werkzeugaufnahme	Ø 22,2 mm
Gewicht	4,5 kg

Bestellnummer 06325000

Lieferumfang im Koffer inkl. Diamant-Schleifteller (Beton) und Montagewerkzeug



Betonschleifer EBS 1802



Ø 125



Betonschleifer EBS 1802 SH



Ø 125



Die durchzugsstarken Handgeführten für kleinere bis mittlere Flächen

ANWENDUNG:

- Schleifen und Glätten von Unebenheiten
- Entfernen von Schalungsnähten, Schlämmhäuten, Altanstrichen und Beschichtungen
- Vorbereiten von Untergründen, z.B. bei der Fliesenerneuerung
- Beton, Estrich, Fliesenkleber, Naturstein, Putz, Farbe, Beschichtungen, Teppichkleber – entsprechend abgestimmte Schleifteller siehe Zubehör

MERKMALE:

- Durchzugsstarker Motor – hohe Belastbarkeit
- Elektronik – Sanftanlauf, Überlastabschaltung, Überlastanzeige

- **EBS 1802 SH – Einer für fast Alles:** PKD-Schleifteller mit Monobloc-Diamanten – hohe Abtragsleistung, lange Standzeit
- Vorderteil der Schutzhaube hochklappbar – Schleifarbeiten bis unmittelbar an die Kante der Bearbeitungsfläche (keine mühevollen Nacharbeit, spart Zeit und Kosten)
- Bürstenkranz – hohe Absaugleistung für staubarmes Arbeiten
- Parallele Griffposition – ergonomische Handhabung erlaubt genaues und ausbalanciertes Führen für ein besseres Schleifergebnis
- Bodenführungsgestell – nachrüstbar (nicht in Verbindung mit PKD-Schleifteller)

TECHNISCHE DATEN	EBS 1802
Leistungsaufnahme	1.800 W
Nennspannung	230 V ~
Leerlaufdrehzahl	10.000 min ⁻¹
Scheibendurchmesser	125 mm
Werkzeugaufnahme	Ø 22,2 mm
Gewicht	5,6 kg
Bestellnummer	0633J000

Lieferumfang im Koffer inkl. Diamant-Schleifteller (Beton) und Montagewerkzeug

TECHNISCHE DATEN	EBS 1802 SH
Leistungsaufnahme	1.800 W
Nennspannung	230 V ~
Leerlaufdrehzahl	10.000 min ⁻¹
Scheibendurchmesser	125 mm
Werkzeugaufnahme	Ø 22,2 mm
Gewicht	5,6 kg
Bestellnummer	0633L000

Lieferumfang im Koffer inkl. PKD-Schleifteller (spitze Segmente) und Montagewerkzeug

EBS 1802 SH – Einer für fast Alles: PKD-Schleifteller im Lieferumfang bereits enthalten

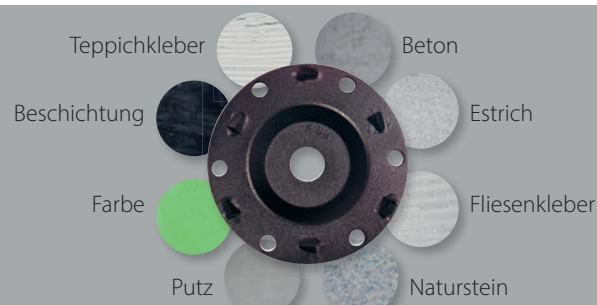



Ø 180

TECHNISCHE DATEN

EBS 180 H

Leistungsaufnahme	2.500 W
Nennspannung	230 V ~
Leerlaufdrehzahl	8.500 min ⁻¹
Scheibendurchmesser	180 mm
Werkzeugaufnahme	Ø 22,2 mm
Gewicht	8,4 kg

Bestellnummer 0633H000

Lieferumfang im Koffer inkl. Diamant-Schleifteller (Beton) und Montagewerkzeug

Betonschleifer EBS 180 H

Der leistungsstarke Handgeführte für mittlere Flächen

ANWENDUNG:

- Schleifen und Glätten von Unebenheiten
- Entfernen von Schalungsnähten, Schlämmhäuten, Altanstrichen und Beschichtungen
- Vorbereiten von Untergründen, z.B. bei der Fliesenerneuerung
- Beton, Estrich, Fliesenkleber, Naturstein, Putz, Farbe, Beschichtungen, Teppichkleber – entsprechend abgestimmte Schleifteller siehe Zubehör

MERKMALE:

- Kraftvoller 2.500 W Motor
- Elektronik – Sanftanlauf, Temperatur- und Überlastabschaltung
- Vorderteil der Schutzhaube abnehmbar – Schleifarbeiten bis unmittelbar an die Kante der Bearbeitungsfläche (keine mühevollen Nacharbeit, spart Zeit und Kosten)
- Bürstenkranz – hohe Absaugleistung für staubarmes Arbeiten
- Saugschlaucharretierung – verhindert unbeabsichtigtes Lösen des Schlauches während des Schleifens
- Parallele Griffposition – ergonomische Handhabung erlaubt genaues und ausbalanciertes Führen für ein besseres Schleifergebnis

Einer für fast Alles: PKD-Schleifteller mit Monobloc-Diamanten
– hohe Abtragsleistung, lange Standzeit (Zubehör)

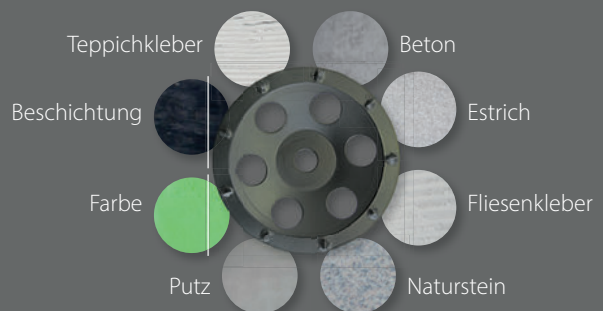

» Bodenführungsgestell für EBS 125/1802/180

Ermüdungsfreies Arbeiten in aufrechter Position

ANWENDUNG:

- Für die Bodenschleifer der Marke EIBENSTOCK: EBS125/1802/180

MERKMALE:

- Werkzeuglose Montage der Maschine
- Neigungs- und Höhenverstellung – ergonomisches und rückschonendes Arbeiten
- Höhenverstellbares Fahrwerk – optimale Anpassung an Bodenschleifer und Einsatzwerkzeug für beste Schleifergebnisse



Neigungsverstellung



Höhenverstellbares, breites Fahrwerk für hohe Stabilität



Rücken schonendes Arbeiten mit Bodenführungsgestell



Entspanntes Arbeiten
in aufrechter
Körperhaltung

Höhenverstellbares
Fahrwerk für gutes
Schleifergebnis

Optimiert für die
Bodenschleifer der
EIBENSTOCK-Serie: EBS125/1802/180



Bodenführungsgestell für EBS 125/ EBS 1802/ EBS 180

TECHNISCHE DATEN	Bodenführungsgestell
Gewicht	8,5 kg
Bestellnummer	37218000



SCHLEIFEN/FÄSEN/GLÄTTEN



Ø 235



**RÜCKEN
SCHUTZ
SYSTEM**

Ergonomie am Bau

TECHNISCHE DATEN

EBS 235.1

Leistungsaufnahme	2.200 W
Nennspannung	230 V ~
Leerlaufdrehzahl	1.380 min ⁻¹
Scheibendurchmesser	235 mm
Werkzeugaufnahme	M 20 a/Spezial
Gewicht	38 kg

Bestellnummer 06346000

Lieferumfang im Karton ohne Schleifteller

Bestellen Sie die passenden Schleifteller für Ihre Anwendung gleich mit (siehe Zubehör Seiten 99)

Betonschleifer EBS 235.1

Der Leistungsstarke und Fahrwerk für große Flächen

ANWENDUNG:

- Schleifen und Glätten von großen Flächen
- Entfernen von Beschichtungen
- Vorbereiten von Untergründen, z.B. bei der Fußbodenerneuerung in Wohn- und Kellerräumen, Garagen und auf Balkonen
- Beton, Estrich, Fliesenkleber, Naturstein, Farbe, Beschichtungen, Teppichkleber – entsprechend abgestimmte Schleifteller siehe Zubehör

MERKMALE:

- 2.200 Watt Einphasen-Wechselstrommotor – langlebig, belastbar, servicefreundlich
- Segment der Schutzhaube abnehmbar und Handgriff verstellbar – Schleifarbeiten bis unmittelbar an die Kante der Bearbeitungsfläche (keine mühevollen Nacharbeit, spart Zeit und Kosten)
- Bürstenkranz – hohe Absaugleistung für staubarmes Arbeiten
- Höhenverstellbares Fahrwerk – besseres Schleifergebnis
- Neigungsverstellbares Bodenführungsgestell – optimale Anpassung auf Größe des Anwenders für bequemes Führen
- Geringes Gewicht und Zusatzhandgriff am Motor – einfacher, leichter Transport

Schleifteller passend für Ihre Anwendung (Zubehör)



Beton



Estrich



PKD



Putz- und Sanierungsfräse EPF 1503

Die Universelle mit hoher Abtragsleistung

ANWENDUNG:

- Abtragen und Entfernen von Putz, Fliesenkleber, Farbe, Beschichtungen
- Aufrauen und Vorbereiten von Untergründen
- Schleifen von Beton und Schalungsnähten

MERKMALE:

- Elektronik – Sanftanlauf, Drehzahlkonstanthaltung, Drehzahlabenkung bei Überlast, Temperatur- und Überlastabschaltung
- Führungsring höhenverstellbar – Frästiefenbegrenzung
- Bürstenkranz – hohe Absaugleistung für staubarmes Arbeiten
- Softbügelgriff – schwingungsdämpfend



Hohe Effizienz mit Ergo Guide (s. S. 95)

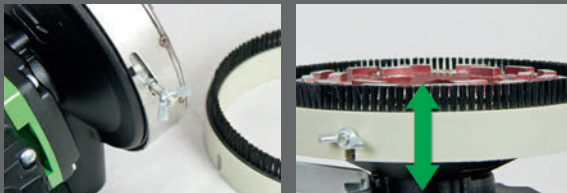

Tiefenbegrenzung: Führungsring höhenverstellbar – kein unbeabsichtigtes Eintauchen in das Grundmaterial



**Auch für
Diamant-Schleifteller
Ø 150 mm geeignet**



Ø 140

TECHNISCHE DATEN	EPF 1503
Leistungsaufnahme	1.500 W
Nennspannung	230 V ~
Nenn- /Leerlaufdrehzahl	4.000 min ⁻¹
Fräskopfdurchmesser	140 mm
Scheibendurchmesser	150 mm
Tiefeneinstellung	0,5-4,0 mm
Werkzeugaufnahme	M 14 a
Gewicht	3,9 kg
Bestellnummer	06511000
Lieferumfang	im Koffer inkl. Drehkreuz mit 16 Frässternen abgewinkelt

Den Diamant-Schleifteller finden Sie auf Seite 99.
Für die Umrüstung benötigen Sie: 1x 37416000 Werkzeug-
satz, 1x 76301927 Einmaulschlüssel SW 32, 1x 37206000
Mitnahmescheibe, 1x 37207000 Flanschmutter.



Frässtern abgewinkelt
für kalkgebundene Putze

Frässtern spitz
für zementgebundene Putze



NEU



3x Ø 100

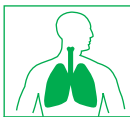

STAUB
SCHUTZ
SYSTEM

Mineralische Stäube können krebserzeugend sein!



Frästiefenbegrenzung -> präzises Arbeiten
- kein Einfräsen in den Boden

TECHNISCHE DATEN	EES 200-3
Leistungsaufnahme	1.500 W
Nennspannung	230 V ~
Leerlaufdrehzahl	3.000 min ⁻¹
Scheibendurchmesser	3x Ø 100 mm
Werkzeugaufnahme	Ø 22,2 mm
Gewicht	5,4 kg
Bestellnummer	0651M000
Lieferumfang	im Koffer ohne Schleifteller

Bestellen Sie passende Schleifteller für Ihre Anwendung gleich mit (siehe Zubehör Seite 99).



Hartmetall-Schleifteller Ø 100 mm grob



Diamant-Schleifteller Ø 100 mm grob, PKD - rund



Diamant-Schleifteller Ø 100 mm grob, PKD - spitz

Putz- und Sanierungsfräse EPF 200-3

Die effektive 3-Scheibenfräse

ANWENDUNG:

- Extrem hohe Abtragsleistung durch drei rotierende Schleifteller und großer Arbeitsbreite
- Abtragen und Entfernen von Putz, Farbe, Tapete, Beschichtung, Fliesenkleber
- Aufrauen von Untergründen

MERKMALE:

- EDMC - Digitale Motorensteuerung
- Frästiefenbegrenzung - einstellbar bis max. 5mm
- Staubabsaugung - staubarmes Arbeiten vor allem im Innenbereich



Rückenschonendes Arbeiten mit Ergo Guide (s.S. 95)



Leichtes, bequemes Führen der Maschine

Ergo Guide - Federleichter Gewichtsausgleich

Das Rückenschutz- System - ermüdungsarmes Arbeiten

ANWENDUNG:

- In Verbindung mit Balancer (Lieferumfang) zum körperschonenden, ergonomischen Arbeiten mit Geräten geeignet
- Zur Oberflächenbearbeitung von Wänden, z.B. mit Putzfräsen

MERKMALE:

- Leicht und flexibel anwendbar - an die Wand anlehnen oder zwischen Boden und Decke verspannen (auf stabile Decke achten)
- Werkzeuglose Montage und Demontage
- Anwendung auf Treppen möglich
- Balancer-Aufhängung- und Schlitten -> lässt sich leicht horizontal und vertikal bewegen
- Einfacher Transport



Leichtlauf der Balancer-Aufhängung



Geringes Gewicht, unkomplizierter Transport

NEU



**Balancer für
Maschinengewicht
von 5-9 kg geeignet**

**Einfache, werkzeuglose
Montage und Demontage**

TECHNISCHE DATEN	Ergo Guide
Arbeitshöhe	max. 2.900 mm
Arbeitsbreite	max. 1.600 mm
Bestellnummer	3765C000
im Karton inkl. Balancer	

TECHNISCHE DATEN	Balancer
Traglast	5-9 kg
Seilhub	max. 3,0 m
Gewicht	1,7 kg
Bestellnummer	37433000

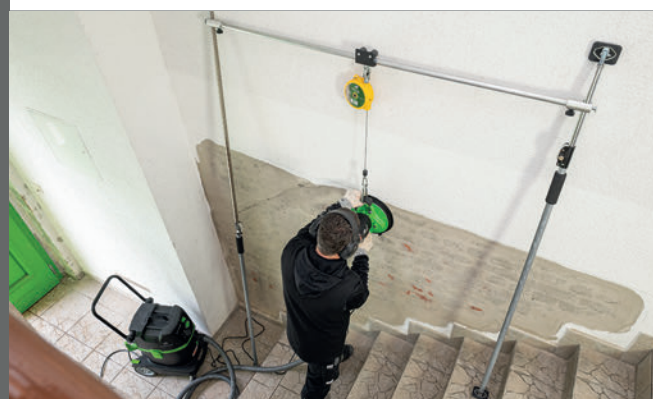

Anwendung auf Treppen



click

Antriebswelle

im Servicefall ohne Öffnen der Maschine einfach, schnell und kostengünstig durch den Anwender austauschbar

Ø 125

STAUBSCHUTZSYSTEM

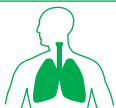

Mineralische Stäube können kreberzeugend sein!

TECHNISCHE DATEN

ELS 125 D

Leistungsaufnahme	1.200 W
Nennspannung	230 V ~
Nenn- /Leerlaufdrehzahl	8.000 min ⁻¹
Scheibendurchmesser	125 mm
Werkzeugaufnahme	Ø 22,2 mm
Gewicht	5,3 kg

Bestellnummer 06231000

Lieferumfang im Karton inkl. Transporttasche, Diamant-Schleifteller Universal und Montagewerkzeug

Fahrwagen EFW für Langhals-Sanierungsschleifer ELS 125 D

- Mobiler Fahrwagen für Maschine und Staubsauger
- Kraftersparnis bei Deckenarbeiten
- Werkzeugloser Aufbau - einfacher Transport, gummierte Lenkräder - leichtes Bewegen, ein Rad feststellbar



Langhals-Sanierungsschleifer ELS 125 D

Für Wand und Decke

ANWENDUNG:

- Schleifen von Schalungsnähten
- Entfernen von Graten, Unebenheiten, Anstrichen und dünnen Kleberesten
- Glätten von Beton- und Putzflächen

MERKMALE:

- Elektronik - Sanftanlauf, Drehzahlkonstanthaltung, Temperatur- und Überlastabschaltung
- Werkzeuglos austauschbare flexible Antriebswelle - kurze Bauform, servicefreundlich
- Robustes Gelenk - optimale Anpassung an Neigung und Winkel
- Vorderteil der Schutzhaube hochklappbar - Schleifarbeiten bis unmittelbar an die Kante
- Absaugstutzen Ø 35 mm (drehbar)
- Saugschlaucharretierung - verhindert unbeabsichtigtes Lösen des Schlauches während des Schleifens
- Zusatzhandgriff - ergonomische Handhabung, variabel am Gerät verstellbar



DATEN	EFW
Arbeitshöhe	max. 2600 mm
Arbeitshöhe mit 1x Verlängerung	max. 2900 mm
Bestellnummer	3765A000
Lieferumfang	im Karton
Zubehör	Verlängerung
Arbeitshöhe	300 mm
Bestellnummer	3765B000



Oberflächenfräse EOF 100.1

Das innovative Oberflächenfrässystem als präzise und schnelle Alternative – starke Leistung bei geringem Gewicht

ANWENDUNG:

- Feinfräsen von Farben, Lacken, Harzen, Hart- und Fettschmutz sowie Beschichtungen auf Holzflächen und auf mineralischen Flächen
- Einsatz in der Renovierung und Sanierung bis hin zur Restaurierung

MERKMALE:

- Präzisionshaube – Frästiefeneinstellung in 0,1 mm Stufen für exaktes Abtragen (bis max. 1,0 mm) – kein unbeabsichtigtes Einfräsen in das Grundmaterial
- Drehbare Staubabsaugung – flexible Anpassung an die zu bearbeitende Fläche insbesondere in Ecken
- Auflagefläche – präzises Führen, kein Kippen der Maschine
- Kompakte, schlanke Bauform – handlich
- Softbügelgriff – schwingungsdämpfend, sicherer rutschfester Griff, perfekte Handhabung
- Leistungsstarker 1.400 W Motor
- Elektronik – Sanftanlauf, Drehzahlkonstanthaltung, Wiederanlaufschutz – perfekte Arbeitsergebnisse, Schutz der Maschine
- Einschaltsperrung – gegen unbeabsichtigtes Einschalten
- Spindelarretierung – einfacher Werkzeugwechsel



Frästiefeneinstellung
(0,1 - 1,0 mm)



ein Rastpunkt entspricht
0,1 mm Tiefe



Zeit- und Materialsparend gegenüber alternativen Methoden
 → mühelos und wirtschaftlicher Arbeiten



keine gesundheitsgefährdenden chemischen Mittel



keine ungesunden hartnäckigen Gerüche



kein Zusetzen von Schleifmaterial

Ø 100



TECHNISCHE DATEN

EOF 100.1

Leistungsaufnahme	1.400 W
Nennspannung	230 V ~
Nenn- /Leerlaufdrehzahl	10.000 min ⁻¹
Frästiefe	0,1-1,0 mm
Scheibendurchmesser	100 mm
Werkzeugaufnahme	Ø 22,2 mm
Gewicht	3,4 kg

Bestellnummer 06535000

Lieferumfang im Koffer inkl. Montagewerkzeug, ohne Fräuscheibe

Bestellen Sie die passenden Fräuscheiben für Ihre Anwendung gleich mit (siehe Zubehör Seite 99)!

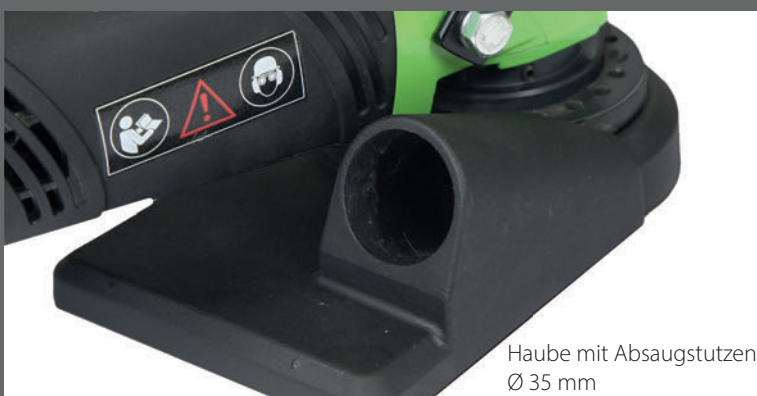

Haube mit Absaugstutzen
Ø 35 mm



Mineralische Stäube können krebserzeugend sein!



Schleifen/Fräsen - ZUBEHÖR

empf. Flächen- verhältnisse	bis 10 m ²	bis 10 m ²	bis 30 m ²	bis 30 m ²	bis 50 m ²
Material	Maschine EES 1400-3 Seite 86 NEU	EBS 120.1 Seite 87	EBS 125.4 O EBS 125.4 RO Seite 88	EBS 1802 EBS 1802 SH Seite 89	EBS 180 H Seite 90
Beton	9 	5/6 	5/6 	5/6/15/16 	17/19
Estrich	10 	7 	7 	7/15/16 	18/19
Fliesenkleber	9/10 	7 	7 	7/15/16 	18/19
Naturstein				15/16 	19
Putz weich	9 		12/13/14 	16 	19
Putz hart	10 	7 	7 	7/15/16 	18/19
Farbe	11 	8 	8/12/13/14 	8/15/16 	19
Beschichtungen	11 	8 	8 	8/15/16 	19
T Teppichkleber	11 	8 	8 	8/15/16 	19
Holz	11 		12/13/14 		

Frässterne		
2	abgewinkelt, 16 Stück	37426000
3	spitz, 16 Stück	37427000
Diamant-Schleifteller Ø 44 mm, 3er Set		
9	Beton	37134000
10	Estrich	37133000
11	Hartmetall	37132000
27	Hartmetall-Schleifteller Ø 100 mm empf. für Beschichtungen auf Holz- und mineralischen Flächen	37124000
4	Hartmetall-Schleifteller Ø 100 mm, <i>grob</i> , 1 Stück	37131000
Diamant-Schleifteller Ø 100 mm, 1 Stück		
25	PKD, runde Segmente	37125000
26	PKD, spitze Segmente	37116000

Diamant-Schleifteller Ø 125 mm		
5	Beton Standard	37114000
6	Beton Premium	37102000
7	Estrich	37103000
8	Beschichtung „Rapid K“	37110000
Diamant-Schleifteller Ø 125 mm		
23	Flächenschliff	37126000
24	Universal	37128000
Hartmetall-Schleifteller Ø 125 mm für EBS 125.4 RO		
12	grob	37107000
13	mittel	37106000
14	fein	37108000

ab 50 m ²	bis 30 m ²	bis 50 m ²	bis 10 m ²	bis 10 m ²
EBS 235.1 Seite 92	EPF 1503 Seite 93	EPF 200-3 Seite 94 NEU	ELS 125 D Seite 96	EOF 100.1 Seite 97
20/21 	1 		23/24 	
21/22 	1 			
21/22 	1/2 	25/26 	24 	
21 				
	2 	4 		
	1/3 	25/26 	24 	
21 	3 	4/25/26 	24 	25/26
21 	2 	4/25/26 		25/26
21 		4 		
		4 		27

PKD-Schleifteller Ø 125 mm		
15	spitze Segmente	37115000
16	runde Segmente	37118000
1 Diamant-Schleifteller Ø 150 mm 37127000		
Diamant-Schleifteller Ø 180 mm		
17	Beton	37112000
18	Estrich	37111000
19	PKD-Schleifteller Ø 175 mm runde Segmente	37119000
Diamant-Schleifteller Ø 235 mm		
20	Beton	37117000
21	PKD - runde Segmente	37136000
22	Estrich	37135000



**Nur ca. 1,5 kg
gefühlte zu
haltendes
Gewicht**

**im System mit
EIBENSTOCK
Industriesaugern
ESS 35 MP oder DSS 25 M**



Ø 225

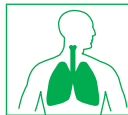

**STAUB
SCHUTZ
SYSTEM**

Mineralische Stäube können krebserzeugend sein!

TECHNISCHE DATEN

ELS 225.1

Leistungsaufnahme	590 W
Nennspannung	230 V ~
Leerlaufdrehzahl	1.050-1.600 min ⁻¹
Scheibendurchmesser	225 mm
Werkzeugaufnahme	Klett
Gewicht	4,9 kg

Bestellnummer 0620N000

Lieferumfang im Karton inkl. Transporttasche, Verlängerung, Schleifpad-Startset (1x P80/P100/P120) und Bürstenkranz

Langhalsschleifer ELS 225.1

Das Leichtgewicht für hohe Flächenleistung mit patentiertem VacuGlide-System für entspanntes Arbeiten

ANWENDUNG:

- Kraft- und zeitsparendes Schleifen von Decken und Wänden im Trockenbau
- Abschleifen von Spachtelflächen
- Schleifarbeiten bei Renovierungs- und Malerarbeiten, wie z.B. das Entfernen von Tapetenresten
- Schleifen von Wärmedämmung

MERKMALE:

- Elektronik – Sanftanlauf, elektronischer Überlastschutz
- Werkzeuglos austauschbare flexible Antriebswelle
- Robustes Gelenk – optimale Anpassung an Neigung und Winkel
- Federnd gelagerte Absaughaube mit Dichtlippe – optimale Anpassung an die Oberfläche
- Effiziente Staubabsaugung über Haube und gelochtem Schleifteller
- Dichtlippe gegen Bürstenkranz für andere Schleifarbeiten austauschbar
- Verlängerung für höhere Decken/Wände bis ca. 3 m – werkzeuglos, keinerlei weitere Hilfsmittel wie Leiter/ Gerüst nötig, spart Zeit bei der Anwendung
- Leichte, ausbalancierte und ergonomische Konstruktion – einfache Handhabung, ermüdungsarmes Arbeiten, zahlreiche Griffpositionen



Fahrwagen EFW für Langhalsschleifer ELS 225.1

- Kraftersparnis bei Deckenarbeiten
- Mobiler Fahrwagen für Maschine und Staubsauger
- Werkzeugloser Aufbau - einfacher Transport
- Gummierte Lenkräder - leichtes Bewegen, sicherer Stand, feststellbar

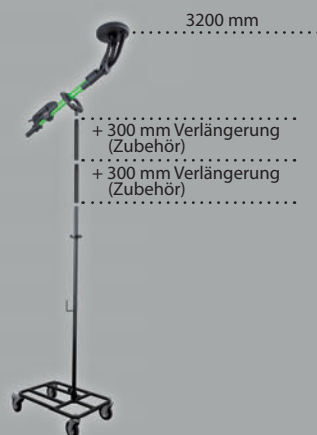

Daten	EFW
Arbeitshöhe	2600 mm
Arbeitshöhe mit zwei Verlängerungen	max. 3200 mm
Bestellnummer	3765A000
Lieferumfang	im Karton
Zubehör	Verlängerung
Arbeitshöhe	300 mm
Bestellnummer	3765B000

» Trockenbauschleifer ETS 225



Ø 225



» Dämmplattenschleifer EWS 400



Ø 370



mind. 50 %
Zeitersparnis

Der leichte und handliche Trockenbauspezialist

ANWENDUNG:

- Schleifarbeiten im Trockenbau
- Bearbeiten von Holz- und Metalloberflächen
- ideal an engen Stellen und in kleinen Räumen
- Schleifen von Gips, Spachtelmassen, Farbe

MERKMALE:

- Elektronikschalter – stufenlose Drehzahländerung
- Großer Schleifteller, schnelle Drehzahl – hohe Abtragsleistung
- Motor oberhalb des Schleiftellers in staubarmer Zone – langlebig
- Spezielle Absaughaube mit abnehmbarem Segment – randnahes Schleifen
- Absaugung über Bürstenkranz und gelochtem Schleifteller

Der Dämmplattenschleifer für große Flächen

ANWENDUNG:

- Schleifen von Styropor und mineralischen Dämmplatten beim Vollwärmeschutz

MERKMALE:

- Elektronikschalter – stufenlose Drehzahländerung
- Dreistufiges Spezialgetriebe – hohes Drehmoment, durchzugsstark, langlebig
- Absaugung über Haube mit Bürstenkranz und gelochtem Schleifteller – verringert das Umherfliegen von Schleiftellern, erspart aufwendiges Säubern der Baustelle
- Absaugstutzen
- Flexible Haube – geschlossene Führung auf der Oberfläche
- Große Werkzeugfläche – planebenes und schnelles Arbeiten

TECHNISCHE DATEN

ETS 225

Leistungsaufnahme	700 W
Nennspannung	230 V ~
Nenn Drehzahl	0-1.450 min ⁻¹
Leerlaufdrehzahl	0-2.300 min ⁻¹
Scheibendurchmesser	225 mm
Werkzeugaufnahme	Klett
Gewicht	2,9 kg

Bestellnummer 06203000

Lieferumfang im Koffer inkl. Kletttafteller und Schleifpapier-Startset (1x P60/P80/P100/P220)

TECHNISCHE DATEN

EWS 400

Leistungsaufnahme	800 W
Nennspannung	230 V ~
Nenn Drehzahl	0-85 min ⁻¹
Leerlaufdrehzahl	0-140 min ⁻¹
Scheibendurchmesser	370 mm
Werkzeugaufnahme	Steckverbindung/Klett
Gewicht	3,9 kg

Bestellnummer 0620F000

Lieferumfang im Karton inkl. 1x Schleifpapier P24





Bei Nutzung des CAS-Systems
auch ohne Ladegerät und Akkus
bestellbar



NEU



AUCH OHNE AKKU
ERHÄLTlich

Ø 300

mind. 50 %
Zeitersparnis

Technische Daten	EPG 300 A
Akku-Pack	18 V, 5,2 Ah Li-Ionen
Leerlaufdrehzahl	180 min ⁻¹
Grundteller	300 mm
Werkzeugaufnahme	Steckverbindung/Klett
Gewicht	3,6 kg (Maschine) 670 g (Akku)
Bestellnummer	065A3000

im Koffer inkl. Grundteller, Schwammscheibe, 2x Akku 5,2 Ah,
Ladegerät (Standard)

Bestellnummer 065A4000

ohne Ladegerät und Akkus im Koffer
inkl. Grundteller + Schwammscheibe



Putzbearbeitungsmaschine
EPG 300 A

Die kabellose Freiheit

ANWENDUNG:

- Filzen und Glätten von Putzen
- Schleifen von Vollwärmeschutzplatten

MERKMALE:

- Kein störendes Kabel mehr - Bewegungsfreiheit insbesondere auf dem Gerüst
- Ca. 30 min mit einer Akkuladung
- Große Werkzeugfläche - planebenes und schnelles Arbeiten



Flexibel einsetzbar durch
AKKU

CAS CORDLESS ALLIANCE SYSTEM
100% COMPATIBLE
cordless-alliance-system.com



Putzbearbeitungsmaschine EPG 400



Ø 370

Putzbearbeitungsmaschine EPG 400 WP



Ø 370

Die leichte und vielseitige Putzbearbeitungsmaschine

ANWENDUNG:

- Filzen, Rabottieren und Strukturieren von Putz
- Schleifen von Vollwärmeschutzplatten
- Glätten und Reinigen von Oberflächen

MERKMALE:

- Elektronikschalter – stufenlose Drehzahländerung
- Dreifaches Spezialgetriebe – hohes Drehmoment, durchzugsstark, langlebig
- Große Werkzeugfläche – planebenes und schnelles Arbeiten
- Geringes Gewicht – kraftsparendes Arbeiten
- Große Handgriffe – ausgewogenes, ergonomisches Design, bequemes Führen

Die Putzbearbeitungsmaschine mit Wasserzuführung

ANWENDUNG:

- Filzen, Rabottieren und Strukturieren von Putz
- Schleifen von Vollwärmeschutzplatten
- Glätten und Reinigen von Oberflächen

MERKMALE:

- Elektronikschalter – stufenlose Drehzahländerung
- Dreistufiges Spezialgetriebe – hohes Drehmoment, durchzugsstark, langlebig
- Stufenlos regulierbare Wasserzufuhr – direktes Befeuchten der Wand mittels Sprühnebel, spart einen weiteren Arbeitsgang, nochmalige Zeitersparnis
- Große Werkzeugfläche – planebenes und schnelles Arbeiten
- Geringes Gewicht – kraftsparendes Arbeiten
- Große Handgriffe – ausgewogenes, ergonomisches Design, bequemes Führen

TECHNISCHE DATEN	EPG 400
Leistungsaufnahme	500 W
Nennspannung	230 V ~
Nenn Drehzahl	0-60 min ⁻¹
Leerlaufdrehzahl	0-110 min ⁻¹
Durchmesser Grundteller	370 mm
Werkzeugaufnahme	Steckverbindung/Klett
Gewicht	3,5 kg
Bestellnummer	06509000

Lieferumfang im Koffer inkl. Grundteller und Schwammscheibe

TECHNISCHE DATEN	EPG 400 WP
Leistungsaufnahme	500 W
Nennspannung	230 V ~
Nenn Drehzahl	0-60 min ⁻¹
Leerlaufdrehzahl	0-110 min ⁻¹
Durchmesser Grundteller	370 mm
Werkzeugaufnahme	Steckverbindung/Klett
Gewicht	3,8 kg
Bestellnummer	0650L000

Lieferumfang im Koffer inkl. Grundteller und Schwammscheibe





Schleifen/Glätten ZUBEHÖR



FÜR LANGHALSSCHLEIFER UND TROCKENBAUSCHLEIFER

	Bürstenkranz	
1	ETS 225, 2-teilig	37624000
2	ELS 225.1	3722B000
3	Dichtlippe VacuGlide ELS 225.1	3722C000
4	Segment inkl. Bürste für Absaughaube ETS 225	37625000
5	Zusatzhandgriff ELS 225/ELS 225.1	37659000
6	Grundträger (Klett), 6-fach Lochung	37631000
7	Schaumstoffträger (Klett), 6-fach Lochung	37632000
8	Schleifgitter (Klett), 6-fach Lochung	
	P80 (10 Stück)	37610000
	P120 (10 Stück)	37611000
9	Schleifpapier (Klett), 6-fach Lochung	
	P24 Halbedelkorund (10 Stück)	37608000
	P40 Normalkorund (25 Stück)	37642000
	P60 Normalkorund (25 Stück)	37643000
	P80 Normalkorund (25 Stück)	37644000
	P100 Normalkorund (25 Stück)	37645000
	P120 Normalkorund (25 Stück)	37646000
	P150 Normalkorund (25 Stück)	37647000
	P180 Normalkorund (25 Stück)	37648000
	P220 Normalkorund (25 Stück)	37649000
10	Schleifpapier Sortiment (Klett), 6-fach Lochung	37640000
	P80/100/120/150/180 Normalkorund (je 5 Stück)	
11	Schleifpad (Klett), perforiert	
	P40 (10 Stück)	37672000
	P60 (10 Stück)	37673000
	P80 (10 Stück)	37674000
	P100 (10 Stück)	37675000
	P120 (10 Stück)	37676000
	P150 (10 Stück)	37677000
	P180 (10 Stück)	37678000
	P220 (10 Stück)	37679000
	FÜR DÄMMPLATTENSCHLEIFER	
12	Schleifpapier (Klett), 4-fach Lochung, P24 (3 Stück)	37671000
	FÜR PUTZBEARBEITUNGSMASCHINEN	
13	Grundteller EPG 300 A, Ø 300 mm (Klett)	3772C000
13a	Grundteller, Ø 370 mm (Klett)	37721000
14	Schwammscheibe EPG 300 A, Ø 320 mm (Klett)	3772D000
14a	Schwammscheibe, Ø 400 mm (Klett)	37722000
15	Schwammgummischeibe EPG 300 A, Ø 300 mm (Klett)	3772E000
15a	Schwammgummischeibe, Ø 385 mm (Klett)	37725000
16	Schleifscheibe EPG 300 A, Ø 300 mm (Klett)	3772F000
16a	Schleifscheibe P24, Ø 370 mm (Klett)	37727000
17	Rabottierscheibe, Ø 380 mm (Klett)	37722600
18	Kratz- und Rabottierscheibe, Ø 370 mm	3772A000
19	Nachrüstset für Kratz- und Rabottierscheibe (4 Bleche + 8 Schrauben)	3772B000
20	Kratzscheibe, Ø 370 mm	37724000
21	Nachrüstset für Kratzscheibe (4 Bleche + 8 Schrauben)	37723000
22	Glättteller, Ø 380 mm	37728000
23	Filzscheibe, Ø 395 mm	37729000
24	Schnellladegerät (Ladezeit ca. 45 Min.)	37732000
25	Ladegerät Standard (Ladezeit ca. 110 Min)	37734000
26	Akku (5,2 Ah)	37731000

SÄGEN TRENNEN SCHLITZEN



Modell	Katalogseite	Scheibendurchmesser	Werkzeugaufnahme	Leistungsaufnahme	Leerlaufdrehzahl
Rohrtrennsystem ERC 350 06652000 	107	125 mm	Ø 22,2 mm	1.250 W	12.000 min ⁻¹
Diamantsäge EDS 125 0660V000 	108	125 mm	Ø 22,2 mm	1.250 W	12.000 min ⁻¹
Trenntische ETT 700/ETT 1200 09801000/09802000 	109				
Diamantsäge EDS 181 0660P000 	110	180 mm	Ø 22,2 mm	2.300 W	7.500 min ⁻¹
Universalsäge EST 350.2 06637000 	112	350 mm	Ø 25,4 mm	2.400 W	3.900 min ⁻¹
Trennsysteme ETR 400.1 P/400.2 P 0682A000/0682E000 	114/116	400 mm	Ø 25,4 mm	2.850 W	1.950 min ⁻¹
Doppelblattsäge EDB 480.1 06644000 	117	Schnittlänge 480 mm	Spezial	1.800 W	Hübe/min 3.100
Mauerschlitzzfräse EMF 125.2 06703000 	118	125 mm	Ø 22,2 mm	1.700 W	7.500 min ⁻¹
Mauerschlitzzfräsen EMF 150.1 P/150.1 0671A000/0671P000 	119	150 mm	Ø 22,2 mm	2.300 W	7.500 min ⁻¹
Mauerschlitzzfräse EMF 180.2 0672C000 	120	180 mm	Ø 22,2 mm	2.300 W	3.100 min ⁻¹

Gesundheitsgefährdende Stäube (z.B. Quarzstaub) müssen von einem Entstauber mit Staubklasse M-Zulassung abgesaugt werden!
Wir empfehlen für unsere Elektrowerkzeuge einen M-Sauger aus der EIBENSTOCK ESS/DSS-Reihe.

Rohrtrennsystem ERC 350

NEU

Handliche Rohrsäge zum Trennen und Anfasen in einem Arbeitsgang

ANWENDUNG:

- Zeitsparendes und sicheres Ablängen und Anfasen bis Ø 350 mm in einem Arbeitsgang
- für dickwandige; schallgedämmte Abfluss-, PKNG-, KG-, HT-, Wickelfalz- und Lüftungsrohre

MERKMALE:

- Stabile Auflage durch ausziehbaren Rollenschlitten und Auflagebock
- Faserbreite stufenlos einstellbar
- Staubsaugeranschluss - effiziente Absaugung von Schnittpartikeln
- Kompakt und handlich in Transportbox - ideal für den mobilen Einsatz auf der Baustelle



Rohr horizontal und vertikal exakt zum Sägeblatt ausrichten



Schneiden und Fasen in einem Arbeitsgang



Zeitsparendes Trennen von Lüftungsrohren

Bestellen Sie die passende Scheibe für Ihre Anwendung gleich mit!



Ø 125

**STAUB
SCHUTZ
SYSTEM**

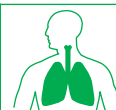

Mineralische Stäube können krebserzeugend sein!

TECHNISCHE DATEN	ERC 350
Leistungsaufnahme	1.250 W
Nennspannung	230 V ~
Leerlaufdrehzahl	12.000 min ⁻¹
max. Scheibendurchmesser	125 mm
min. Rohrdurchmesser	80 mm
max. Rohrdurchmesser	350 mm
Werkzeugaufnahme	Ø 22,2 mm
Gewicht	14,9 kg
Bestellnummer	06652000
Lieferumfang	im Koffer, ohne Trennscheibe, Montagewerkzeug

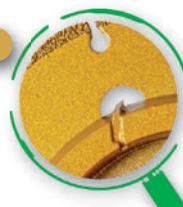

- **Hartmetall-Trenn- und Anfassscheibe**
Ø 125 mm für
PP (Skolan),-PPS-, PKNG-,
HT- und KG-Rohre (s. S. 121)

Bestellnummer 37137000



- **Diamant-Trenn- und Anfassscheibe**
Ø 125 mm für
HT- und KG-Rohre (s. S. 121)

Bestellnummer 37541000



- **Diamant-Trennscheibe**
Ø 125 mm für
Wickelfalz-, Lüftungsrohre (s. S. 121)

Bestellnummer 37450000

SÄGEN/TRENNEN/SCHLITZEN

» Diamantsäge EDS 125



TECHNISCHE DATEN

EDS 125

Leistungsaufnahme	1.250 W
Nennspannung	230 V ~
Leerlaufdrehzahl	12.000 min ⁻¹
max. Scheibendurchmesser	125 mm
max. Schnitttiefe	36 mm
Werkzeugaufnahme	Ø 22,2 mm
Gewicht	2,9 kg

Bestellnummer 0660V000

Lieferumfang im Koffer inkl. Diamant-trennscheibe Ø 125 mm und Montagewerkzeug



Absaugstutzen Ø 35 mm – Direktanschluss eines M-Saugers der EIBENSTOCK ESS-Reihe

Integrierte Wasserzuführung mit Durchflussregler – Feineinstellung der Wassermenge und staubarmes Arbeiten im Nassverfahren

Die handliche Diamantsäge

ANWENDUNG:

- Nass- und Trockenschnitt im Steinbereich, z. B. Naturstein, Feinsteinzeug
- Trennen von Fliesen und Platten
- Fugensanierung
- Kurvenschnitte (mit entsprechenden Diamantscheiben)
- Fliesen- und Plattenleger

MERKMALE:

- Werkzeuglose Gehrungseinstellung (stufenlos bis 45°) und Schnitttiefeinstellung (stufenlos bis 36 mm)
- Eintauchfunktion – Schnittbeginn im Werkstück möglich



Schnelles Arbeiten bei der Fliesensanierung



Schlitten mit Rollenführung – leichtgängiges Führen, schont die Werkstückoberfläche
Führungsschiene – Zubehör als Anschlag für präzise Schnitte



Trenntische für EDS 125 ETT 700 und ETT 1200

Die flexible Alternative zu unhandlichen Trennmaschinen

ANWENDUNG:

- Nass- und Trockenschnitt im Steinbereich, z. B. Naturstein, Feinsteinzeug, Keramik
- Präzises Trennen von Fliesen und Platten bis zu einer Stärke von 20 mm
- Fliesen- und Plattenleger



VORTEILE VOR ALLEM IM TROCKENSCHNITT: ZEIT- UND KOSTENERSPARNIS

- Anwendung direkt am Ausführungsort (insbesondere bei der Sanierung in Bestandsbauten)
- Trockenzeit der Fliesen entfällt – können sofort verlegt werden
- Schmutzwasser muss nicht recycelt werden

MERKMALE:

- Aluminium/Edelstahl-Kombination – rostfrei
- Geringes Gewicht, handlich – leicht von einer Person zu transportieren
- Schnelles, werkzeugloses Einsetzen der Säge in den präzise gelagerten Schlitten
- Antirutschauflage – Fixierung der Fliese beim Schnitt, reduziert Vibrationen
- Verstellbarer Seitenanschlag für Serienschritte und Winkelanschlag für Diagonalschnitte bis 45°
- Auflageverbreiterung – stabile, bruchsichere Auflage für großformatige Platten, beidseitig in allen Positionen montierbar und beliebig erweiterbar (Zubehör)

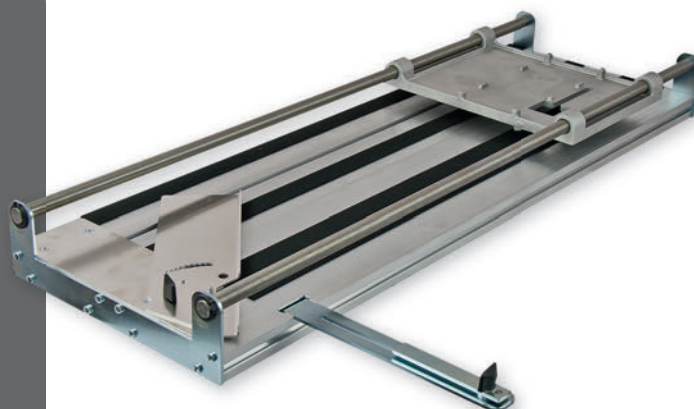
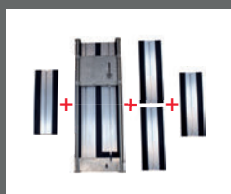
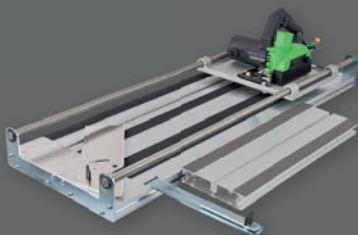

Werkzeugloses Einsetzen



Einfacher Transport



TECHNISCHE DATEN	ETT 700	ETT 1200
max. Schnittlänge	700 mm	1200 mm
Gewicht	14,5 kg	18,0 kg
Bestellnummer	09801000	09802000

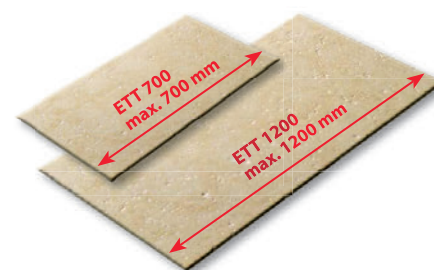



Ø 200



TECHNISCHE DATEN

EDS 181

Leistungsaufnahme	2.300 W
Nennspannung	230 V ~
Nenn Drehzahl	4.300 min ⁻¹
Leerlaufdrehzahl	7.500 min ⁻¹
max. Scheibendurchmesser	200 mm
max. Schnitttiefe	63 mm*
Werkzeugaufnahme	Ø 22,2 mm
Gewicht	7,7 kg

Bestellnummer 0660P000

Lieferumfang im Koffer inkl. Diamanttrennscheibe Ø 180 mm, Winkelanschlag und Montagewerkzeug

Diamantsäge EDS 181

Die leistungstärkste Diamantsäge in ihrer Klasse

ANWENDUNG:

- Nass- und Trockenschnitt im Steinbereich, z. B. Granit, Marmor, Beton, Terrazzo, Feinsteinzeug
- Trennen von Fliesen, Fensterbänken, Terrassenplatten, Arbeitsplatten, Fassadenplatten, Steine im Galabau
- Ausschneiden von Aussparungen bei Küchenarbeitsplatten
- Fugensanierung
- Fliesen- und Plattenleger, Galabau, Küchenmonteure, Steinmetzbetriebe, Fußbodensanierer

MERKMALE:

- Elektronik – Sanftanlauf, Temperatur- und Überlastabschaltung sowie Überlastanzeige
- Hochleistungsgetriebe und kraftvoller 2.300 Watt Motor – schneller Arbeitsfortschritt auch bei härtesten Steinmaterialien
- Ein-/Ausschalter mit Einschaltsperrung – kein unbeabsichtigtes Einschalten
- Werkzeuglose Gehrungseinstellung (stufenlos bis 45°) und Schnitttiefeinstellung (stufenlos bis 63 mm)
- Eintauchfunktion und Tiefenbegrenzung – präzise Einschnitte, Schnittbeginn auch im Werkstück möglich
- Schlitten mit Rollenführung – leichtgängiges Führen, schonet die Werkstückoberfläche
- Absaugstutzen Ø 35 mm – einfaches Wechseln zwischen Trocken- und Nassbetrieb – Direktanschluss eines M-Saugers der EIBENSTOCK DSS-Reihe oder des beigefügten Gardena-Schnellkupplungsadapters
- Saugschlaucharretierung – verhindert das unbeabsichtigte Lösen des Schlauches während des Schneidens
- Spindelarretierung – einfacher Werkzeugwechsel
- Führungsschiene – Zubehör als Anschlag für präzise Schnitte

* ohne Führungsschiene mit Diamantscheibe Ø 200 mm



Mineralische Stäube können krebserzeugend sein!



DIE MERKMALE DER DIAMANTSÄGE EDS 181



Werkzeuglose Gehrungseinstellung –
stufenlos bis 45°



Werkzeuglose Schnitttiefeinstellung –
stufenlos bis 63 mm

Eintauchfunktion und Tiefenbegrenzung



Schlitten mit Rollenführung – leichtgängiges
Führen, schont die Werkstückoberfläche

Führungsschiene – Zubehör als Anschlag für
präzise Schnitte



Absaugstutzen Ø 35 mm – Direktanschluss
eines M-Saugers der EIBENSTOCK ESS-
Reihe oder des beigefügten Gardena-
Schnellkupplungsadapters





Ø 350

Diamanttrennscheibe
Universal gleich
mitbestellen
(Zubehör s. S. 121)



TECHNISCHE DATEN

EST 350.2

Leistungsaufnahme	2.400 W
Nennspannung	230 V ~
Leerlaufdrehzahl	3.900 min ⁻¹
max. Scheibendurchmesser	350 mm
max. Schnitttiefe	120 mm
max. Schnittlänge	250 mm
Werkzeugaufnahme	Ø 25,4 mm
Gewicht	19 kg

Bestellnummer 06637000

Lieferumfang im Karton inkl. Diamant-trennscheibe Ø 350 mm und Montagewerkzeug

Universalsäge EST 350.2

Die Präzise und Staubarme für den Trockenschnitt

ANWENDUNG:

- Noch universeller-Trennen von Stahl, Kunststoff und ähnlichen Materialien mit Universaltrennscheibe (Zubehör)
- Trennen von mineralischen Stoffen, z. B. Beton, Naturstein, Ziegel
- Ideal für präzise Schnitte bei Pflasterarbeiten
- Garten- und Landschaftsbau, Straßen- und Wegebau, für Klinkerarbeiten etc.

MERKMALE:

- Neuer ergonomischer Handgriff - komfortable Bedienung aus allen Arbeitspositionen
- Schnellspannvorrichtung - Werkzeuglos verstellbare, sichere Werkstückbefestigung
- Spindelarretierung - einfacher Scheibenwechsel
- Trenntisch aus Aluminiumguss - robust und langlebig
- Winkelanschlag stufenlos verstellbar von 0-45°
- Anlaufstrombegrenzer - Sanftanlauf der Maschine
- optimierte Absaugung durch geschlossenen Boden im Maschinentisch
- Transportsicherung im eingeklappten Zustand - handlicher und sicherer Transport

Schnitttabelle (Trennkapazität bei 90° Schnitten)

Schnitttiefe:	80 mm	100 mm	120 mm
Schnittlänge:	250 mm	210 mm	150 mm

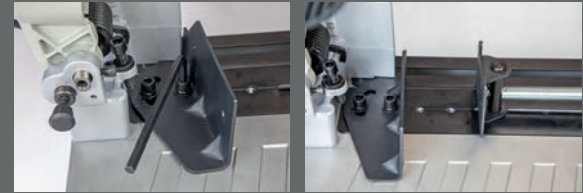

Winkelanschlag verstellbar

Schnellspannvorrichtung



Mineralische Stäube können krebserzeugend sein!



» Anwendungen

Schneiden verschiedenster Steinmaterialien mit der Diamanttrennscheibe (im Lieferumfang enthalten), z.B.:



Pflastersteine aus Beton



Natursteinpflaster



Schamottesteine



Klinkersteine



Borde aus Naturstein und Beton

Schneiden von z.B. Stahl, Kunststoff und ähnlichen Materialien mit der Universal-Trennscheibe (Zubehör):

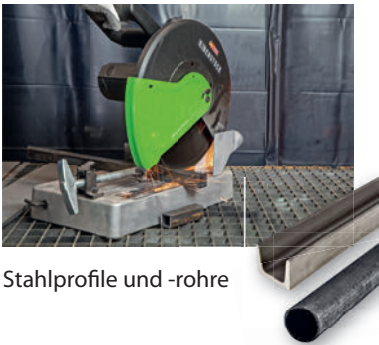

Stahlprofile und -rohre



Bewehrungsstähle



Kunststoffrohre



Mineralische Stäube können krebserzeugend sein!



Optimierter & durchzugsstarker Spezialmotor mit Leistungselektronik



Ø 400



152 mm

TECHNISCHE DATEN	ETR 400.1 P
Leistungsaufnahme	2.850 W
Nennspannung	230 V ~
Nenn- /Leerlaufdrehzahl	1.950 min ⁻¹
max. Scheibendurchmesser	400 mm
max. Schnitttiefe	152 mm
Werkzeugaufnahme	Ø 25,4 mm
Gewicht	13,4 kg
Bestellnummer	0682A000

Lieferumfang: im Karton, inkl. Diamanttrennscheibe, Absaughaube und Montagewerkzeug



Integrierte Wasserzuführung mit Durchflussregler

Feineinstellung der Wassermenge und staubarmes Arbeiten



Trockenschnitt für Sanierung

wo kein Nassschnitt möglich - z.B. Wohnraumsanierung
Präzises Eintauchen der Maschine möglich



STAUBSCHUTZSYSTEM

Mineralische Stäube können krebserzeugend sein!

Speziell entwickeltes Absaugsystem zum staubarmen Arbeiten

Kraftvolles Trennsystem ETR 400.1 P (nass/trocken)

ANWENDUNG:

- Trennen von mineralischen Werkstoffen, wie z.B. Beton, Ziegel und Naturstein
- Durchbrüche in Mauerwerk
- Wandausschnitte für Installationen
- Schlitzten von Dehnungsfugen
- Hoch- und Tiefbau, Bohr- und Sägebetriebe, Galabau

Einfaches, sicheres Führen durch innovatives Antriebskonzept

- ➔ **schiebender Schnitt**
- ➔ **zieht sich ins Material**



MERKMALE:

- Spezialgetriebe mit optimal abgestimmter Drehzahl für schnelles Arbeiten
- Elektronik – Sanftanlauf, Drehzahlkonstanthaltung, Temperatur- und Überlastabschaltung, Überlastanzeige
- Beste Ergebnisse im System mit der EE-Premium-Diamanttrennscheibe
- Eintauchfunktion
- Werkzeuglos einstellbare Schnitttiefenbegrenzung (Zubehör) z.B. bei Estrichschnitten
- Adapter und Diamanttrennscheibe für randnahes Arbeiten (Zubehör)
- Exakte Wandausschnitte mittels Führungsschiene (Zubehör) – einfache Montage, leichter Vorschub, vibrationsarm
- Breite Auflagerollen – exakte Führung
- Spindelarterierung – einfacher Werkzeugwechsel
- Robuste Absaughaube aus Metall
- Handgriff und Haube verstellbar – ergonomisches Handling in verschiedenen Arbeitspositionen



Präzise Schnitttiefeneinstellung (Zubehör)



Adapterset für Randnahschnitt (Zubehör)

FÜHRUNGSSCHIENENSYSTEM ALS ZUBEHÖR

Sicher, präzise und kräfteschonend –
Führungsschienensystem
mit Kurbelvorschub
für entspanntes Arbeiten

Schnelle Montage
Leicht von einer Person zu transportieren
Robuster rollengelagerter Schlitten –
leichter Vorschub

Einfach modular zu verlängern –
für lange gerade Schnitte

Schnelles, werkzeugloses Einsetzen
der Maschine



NEU

Speziell für Nassanwendung entwickelt



Optimierter & durchzugsstarker Spezialmotor mit Leistungselektronik

Ø 400

152mm

Deutlich leiser als Trennsysteme mit Verbrennungsmotor

Integrierte Wasserzuführung mit Durchflussregler

Feineinstellung der Wassermenge und staubarmes Arbeiten

TECHNISCHE DATEN
ETR 400.2 P

Leistungsaufnahme	2.850 W
Nennspannung	230 V ~
Nenn- /Leerlaufdrehzahl	1.950 min ⁻¹
max. Scheibendurchmesser	400 mm
max. Schnitttiefe	152 mm
Werkzeugaufnahme	Ø 25,4 mm
Gewicht	11,4 kg

Bestellnummer	0682E000
---------------	----------

Lieferumfang: im Karton, inkl. Diamanttrennscheibe, und Montagewerkzeug

» Trennsystem für den Nassschnitt ETR 400.2 P (nass)

ANWENDUNG:

- Trennen von mineralischen Werkstoffen, wie z.B. Beton, Naturstein
- Durchbrüche in Mauerwerk
- Wandausschnitte für Installationen
- Hoch- und Tiefbau, Bohr- und Sägebetriebe, Galabau

Leichtes, handliches Arbeiten ohne störende Abgase

➔ **ziehender Schnitt**
➔ **optimal bei vertikalen Arbeiten**

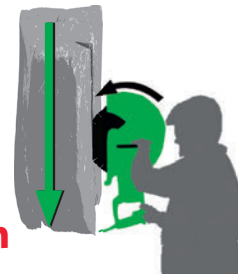
MERKMALE:

- Entgegengesetzte Drehrichtung zum Trennsystem ETR 400.1 P
- insbesondere bei ziehenden Schnitten an der Wand vorteilhaft
- Elektronik - Sanftanlauf, Temperatur- und Überlastabschaltung, Überlastanzeige, Drehzahlkonstanthaltung
- Abschaltkohlen - Schutz des Motors
- Serviceanzeige - rechtzeitiger Hinweis zum Wechsel der Kohlebürsten
- Handgriff und Haube verstellbar - ergonomisches Handling in verschiedenen Arbeitspositionen
- Spindelarrretierung - einfacher Werkzeugwechsel
- geringeres Gewicht (-2 kg) im Vergleich zur ETR 400.1 P



» Doppelblattsäge EDB 480.1

Das leistungsstarke Multitalent für verschiedene Baustoffe

ANWENDUNG:

- Schneiden von Hochlochziegel (z.B. Poroton®), Poren-beton, Holz sowie druckfesten Dämmstoffen
- Flexibles, schnelles und somit kostensparendes Trennen von Hochlochziegel im Vergleich zu schwer transportierbaren Ziegelsägen
- Einfaches Herstellen von Ausklinkungen sowie passgenaues Schneiden
- Hoch- und Tiefbau, Ausbaugewerke, Zimmereien

MERKMALE:

- Robuste Bauweise mit langlebigem, leistungsstarkem 1.800 W Motor für härteste Anwendung – hohe Schnittgeschwindigkeit, Diagonalschnitte in Hochlochziegel problemlos möglich
- Verwindungssteifes Schwert für präzises Schneiden
- Zwei gegenläufig arbeitende Blätter – rückschlagfreies Sägen
- Durchziehen des Schwertes durch den Schnitt
- Gebläse-Funktion – Staubschutz für Getriebe/Anwender
- Ergonomischer Handgriff – an zwei Seiten montierbar
- Kompakte, schlanke Bauform – handlich, für randnahe Arbeiten
- Einfacher Sägeblattwechsel



**Langlebiger 1.800 W
Motor für härteste
Anwendungen**

*Speziell abgestimmtes
Maschinenkonzept
für Schnitte in Poroton®
bis Festigkeitsklasse 20
mit Premium-Sägeblättern –
lange Standzeit, hohe
Schnittgeschwindigkeit und
gute Freischnitteigenschaft*



Gebläse-Funktion

Griff beidseitig montierbar

480



TECHNISCHE DATEN

EDB 480.1

Leistungsaufnahme	1.800 W
Nennspannung	230 V ~
Leerlaufhubzahl	3.100 min ⁻¹
Schnittlänge	480 mm
Werkzeugaufnahme	Spezial
Gewicht	6,1 kg
Bestellnummer	06644000
Lieferumfang	im Karton inkl. Sägeblattsatz Universal Premium, Sägeblatt- schutz und Montagewerkzeug



**große Schnittlänge
bis 480 mm**



Die Leichteste in ihrer Leistungsklasse

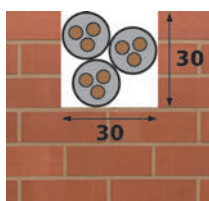

Schlitzten von Kabelkanälen

Ø 125

TECHNISCHE DATEN

EMF 125.2

Leistungsaufnahme	1.700 W
Nennspannung	230 V ~
Nenn-/Leerlaufdrehzahl	7.500 min ⁻¹
Scheibendurchmesser	125 mm
Werkzeugaufnahme	Ø 22,2 mm
max. Schlitztiefe	30 mm
max. Schlitzbreite	30 mm
Gewicht	3,5 kg

Bestellnummer 06703000

Lieferumfang im Koffer inkl. 2 Diamanttrennscheiben Premium, Ausbrech-, Montagewerkzeug

Mauerschlitzfräse EMF 125.2

Handlich und leicht – perfekt für die Elektroinstallation

ANWENDUNG:

- Schlitzten von Nuten und Kanälen in Kalksandstein und Mauerwerk
- Elektroinstallation

MERKMALE:

- Elektronik – Sanftanlauf, Drehzahlkonstanthaltung,
- Abschaltkohlen – Schutz des Motors
- Saugschlaucharretierung – verhindert unbeabsichtigtes Lösen des Schlauches während des FräSENS
- Frästiefeneinstellung – werkzeuglos, komfortabel
- Spindelarretierung – einfacher Werkzeugwechsel
- Schlanke Bauweise, geringer Abstand Schutzhaube – Diamantscheiben für randnahe Arbeiten bis 10 mm
- Nutbreiten von 7-30 mm in 1 mm Stufen veränderbar
- Geschlossene Haube – optimale Strömungsverhältnisse, einfaches Entfernen von Bruchstücken
- Schiebender Schnitt – bequeme Handhabung



Saugschlaucharretierung



Frästiefeneinstellung



Mineralische Stäube können krebserzeugend sein!



» **Mauerschlitzzräsen**
EMF 150.1 (trocken)
EMF 150.1 P (nass/trocken)

Die leistungsstarke Mauerschlitzzfräse für härteste Materialien

ANWENDUNG:

- Schlitzten von Nuten und Kanälen in Beton, Kalksandstein, Mauerwerk
- Elektroinstallation, Sanitär-, Heizungs-, Lüftungsbau

MERKMALE: EMF 150.1 P

- Schutzhaube mit integrierter Wasserzuführung
- Beim Nassschlitzen kann Absaugstutzen mittels Stopfen verschlossen werden - alternativ kann Frässchlamm abgesaugt werden
- Anschlussleitung mit PRCD-Schutzschalter

MERKMALE: EMF EMF 150.1 + 150.1 P

- Nahezu staubfreies Eintauchen und Schlitzten durch Klapphaube
- kraftvoller 2.300 W Motor – durchzugsstark
- Elektronik – Sanftanlauf, Temperatur- und Überlastabschaltung, Überlastanzeige
- Parallele Griffposition – bequeme Arbeitshaltung
- Saugschlaucharretierung – verhindert unbeabsichtigtes Lösen des Schlauches während des Fräsen
- Frästiefeneinstellung – werkzeuglos, komfortabel
- Spindelarretierung – einfacher Werkzeugwechsel
- Schlanke Bauweise, geringer Abstand Schutzhaube – Diamantscheiben für randnahe Arbeiten bis 18 mm
- Nutbreiten von 7-46 mm in 1 mm Stufen veränderbar
- Schiebender Schnitt – bequeme Handhabung



EIBENSTOCK „Quick Break“ – schnelleres Ausbrechen durch Mittelschlitz

Distanzscheibensatz für drei
Diamanttrennscheiben
(siehe Zubehör Seite 122)



**Nahezu
staubfreies
Eintauchen und
Schlitzten durch
Klapphaube**



**Nassanwendung:
Für schnelleren
Arbeitsfortschritt
und geringeren
Scheibenver-
schleiß**

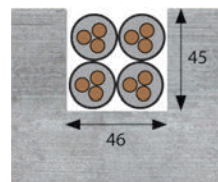

Schlitzten von Kabelkanälen



TECHNISCHE DATEN	EMF 150.1	EMF 150.1 P
Leistungsaufnahme	2.300 W	2.300 W
Nennspannung	230 V ~	230 V ~
Nenn Drehzahl	4.300 min ⁻¹	4.300 min ⁻¹
Leerlaufdrehzahl	7.500 min ⁻¹	7.500 min ⁻¹
Scheiben-Ø	150 mm	150 mm
Werkzeugaufnahme	Ø 22,2 mm	Ø 22,2 mm
max. Schlitztiefe	45 mm	45 mm
max. Schlitzbreite	46 mm	46 mm
Gewicht	6,1 kg	6,2 kg
Bestellnummer	0671A000	0671P000
Lieferumfang	im Koffer inkl. 2 Diamanttrennscheiben Premium (Beton), Ausbrech-, Montagewerkzeug	im Koffer inkl. 2 Diamanttrennscheiben Premium (Beton), Ausbrech-, Montagewerkzeug, Verschlussstopfen



Mineralische Stäube können krebserzeugend sein!



Nahezu
staubfreies
Eintauchen und
Schlitzen durch
Klapphaube

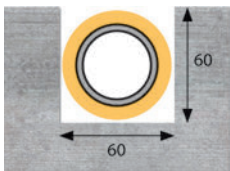

Schlitzen von Rohrkanälen
Bitte Statik beachten!



Ø 180



Mineralische Stäube können krebserzeugend sein!

TECHNISCHE DATEN

EMF 180.2

Leistungsaufnahme	2.300 W
Nennspannung	230 V ~
Nenn Drehzahl	2.200 min ⁻¹
Leerlaufdrehzahl	3.100 min ⁻¹
Scheibendurchmesser	180 mm
Werkzeugaufnahme	Ø 22,2 mm
max. Schlitztiefe	60 mm
max. Schlitzbreite	60 mm
Gewicht	8,2 kg

Bestellnummer 0672C000

Lieferumfang im Koffer inkl. 2 Diamanttrennscheiben Premium (Beton), Ausbrech-, Montagewerkzeug

Noch schneller mit EIBENSTOCK „Quick Break“ (siehe Zubehör Seite 122)

Distanzscheibensatz für drei Diamanttrennscheiben
– Ausbrechen durch Mittelschlitz

Mauerschlitzzfräse EMF 180.2

Die leistungsstarke Mauerschlitzzfräse für härteste Materialien

ANWENDUNG:

- Schlitzen von Nuten und Kanälen in Beton, Kalksandstein, Mauerwerk
- Elektroinstallation, Sanitär-, Heizungs-, Lüftungsbau

MERKMALE:





















- 60 mm Schlitzbreite für effektives Arbeiten bei der Sanitärinstallation
- kraftvoller 2.300 W Motor – durchzugsstark
- Elektronik – Sanftanlauf, Temperatur- und Überlastabschaltung, Überlastanzeige
- Parallele Griffposition – bequeme Arbeitshaltung
- Saugschlaucharretierung – verhindert unbeabsichtigtes Lösen des Schlauches während des Fräsens
- Werkzeuglos einstellbare Schlitztiefe
- Spindelarretierung – einfacher Werkzeugwechsel
- Schlanke Bauweise, geringer Abstand Schutzhaube – Diamantscheiben für randnahes Arbeiten bis 15 mm
- Nutbreiten von 7-60 mm

mind. 50 %
Zeitersparnis

Sparen Sie sich den 2. Schlitzvorgang bei stärkeren
Rohren mit Dämmung/Abwasserrohren Ø 40, 50 mm!



















Sägen/Trennen/Schlitzen ZUBEHÖR

FÜR ROHRTRENNSYSTEM ERC 350			
 	1	Hartmetall-Trenn- und Anfassscheibe für PKNG-Rohre Ø 125 mm	37137000
 	2	Diamant-Trenn- und Anfassscheibe für HT- und KG-Rohre Ø 125 mm	37541000
 	3	Diamant-Trennscheibe für Wickelfalz- und Lüftungsrohre Ø 125 mm	37450000
		Verschlussstopfen (Aluminium) für Staubabsaugung Beim Trennen von Metall zwingend erforderlich!	37476000
FÜR DIAMANTSÄGEN			
	4	Führungsschienen (inkl. 2 Schraubzwingen) 750 mm	37461000
	5	1500 mm	37462000
	6	Verbindungsleiste für Pos. 1 (inkl. 4 Madenschrauben)	37463000
	7	Saughalter für Pos. 1 2er-Set	37464000
	8	Diamanttrennscheibe für Beton und harten Naturstein Ø 180 mm	37443000
	9	Diamanttrennscheibe für Beton und harten Naturstein Ø 200 mm	37444000
	10	Diamanttrennscheibe für Fliesen und Feinsteinzeug Ø 125 mm	3744B000
	11	Diamantkurvenscheibe Ø 115 mm	3744A000
	12	Auflageverbreiterung für ETT 700/ETT 1200 167 x 485 mm	09803000
	13	Wasserdruckbehälter 5 l Kunststoff	35811000
	14	Wasserdruckbehälter 10 l Metall	35812000
FÜR UNIVERSALSÄGE			
	15	Diamanttrennscheibe Universal Ø 350 mm	37475000
	16	Verschlussstopfen (Aluminium) für Staubabsaugung Beim Trennen von Metall zwingend erforderlich!	37476000
	17	Diamanttrennscheibe Ø 350 mm	37471000
	18	Klappgestell mit Platte B 400 x L 600 x H 850 mm	37473000



Sägen/Trennen/Schlitzen ZUBEHÖR

FÜR TRENNSYSTEME			
	20	Diamanttrennscheibe Universal Ø 350 mm für ETR 350/ETR 350 P/ ETR 350.1 P ETR 400 P/ETR 400.1 P/ETR 400.2 P	37475000
	21	Verschlussstopfen (Aluminium) für Staubabsaugung Beim Trennen von Metall zwingend erforderlich!	37476000
	22	Diamanttrennscheibe, Premium, Ø 350 mm für ETR 350/ETR 350 P/ETR 350.1 P Diamanttrennscheibe, Premium, Ø 400 mm für ETR 400 P/ETR 400.1 P	3744G000 3744T000
	23	Diamanttrennscheibe randnah, Premium, Ø 350 mm, ETR 350/ETR 350P/ETR 350.1 P Diamanttrennscheibe randnah, Premium, Ø 400 mm, ETR 400 P/ETR 400.1 P	3744H000 3744V000
	24	Adapterset für Randnahschnitt für ETR 350/ETR 350 P/ETR 350.1 P Adapterset für Randnahschnitt für ETR 400 P/ETR 400.1 P	3744K000 3744W000
	25	Schnitttiefeinstellung für ETR 350/ETR 350 P/ETR 350.1 P inkl. Abdeckblech Schnitttiefeinstellung für ETR 400 P/ ETR 400.1 P inkl. Abdeckblech/	3744L000 3744U000
 Bestellen Sie das Befestigungsset mit!	26	Führungsschienen-Set 200 cm für ETR 350/ETR 350 P/ETR 350.1 P/ ETR 400 P/ETR 400.1 P 2x Führungsschiene 100 cm inkl. Maschinenhalterung, Verbinder und Befestigungsfuß	3744N000
 Bestellen Sie das Befestigungsset mit!	27	Führungsschiene 100 cm für ETR 350/ETR 350 P/ETR 350.1 P/ ETR 400 P/ETR 400.1 P inkl. Verbinder und Befestigungsfuß	3744P000
 Für Montage erforderlich!	28	Befestigungsset für Führungsschienen für ETR 350/ETR 350 P/ETR 350.1 P/ ETR 400 P/ETR 400.1 P	35729000
FÜR DOPPELBLATTSÄGE			
	29	Sägeblattsatz Universal Premium, 2-teilig	37452000
FÜR MAUERSCHLITZFRÄSEN			
	30	Diamanttrennscheibe Premium Ø 125 mm	3744D000
	31	Diamanttrennscheibe Standard Ø 150 mm	37440000
	32	Diamanttrennscheibe Premium Ø 150 mm	37441000
	33	Diamanttrennscheibe Premium Ø 180 mm	37443000
	34	Distanzscheibensatz zur Nutzung von 3 Scheiben für EMF 150.1/EMF 180	3744E000
	35	zur Nutzung von 4 Scheiben für EMF 150.1/EMF 180	37445000
	36	zur Nutzung von 3 Scheiben für EMF 180.1/EMF 180.2	3744S000
	37	V-Fugenscheibe Ø 180 mm für EMF 180.2 - zum Erstellen von Dehnungsfugen	37442000

POLIEREN SATINIEREN



Modell	Katalog- seite	Werkzeug- durchmesser	Werkzeug- aufnahme	Leistungs- aufnahme	Nenn- drehzahl
 WPN 180 05710000	126	180 mm	M 14 außen	1.200 W	1.500- 2.800 min ⁻¹
 ESM 1310 0541F000	127	120 mm	Ø 19 mm	1.300 W	1.300- 3.050 min ⁻¹
 ESM 1311 Set 0541K000	127	120 mm	Ø 19 mm	1.300 W	1.300- 3.050 min ⁻¹



Schlankes Gehäuse

kompaktes,
ausgewogenes Design



Kompaktgriff

bequeme Handhabung

Großer Ein/Ausschalter

mit Feststellmöglichkeit

Motor

leistungsstark

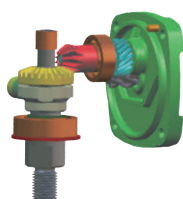

• Zweifach untersetztes Getriebe (ESM 1310 / ESM 1311)

- höheres Drehmoment an der Spindel
- volle Durchzugskraft auch bei geringen Drehzahlen
- geringere Motorbelastung, lange Lebensdauer

MERKMALE DER POLIERER/SATINIERER

Das Einsatzspektrum der EIBENSTOCK Polier- und Satiniermaschinen reicht von der Metallbearbeitung über die Kfz- und Holzbranche bis in die Steinbearbeitung.

Die Geräte zeichnen sich besonders durch ihre Handlichkeit, Durchzugskraft und Langlebigkeit aus.



» Nass-Winkelpolierer WPN 180

Nass-Winkelpolierer mit dem bewährten 60°-Getriebe

ANWENDUNG:

- Polieren und Schleifen der verschiedensten Oberflächen, Kanten, Rundungen im Nassverfahren
- Entfernen von Kratzern
- unterschiedliche Gesteinsarten

MERKMALE:

- Elektronik – Sanftanlauf, stufenlose Drehzahländerung, Temperatur- und Überlastabschaltung
- 60°-Getriebe – bessere Sichtbarkeit der zu bearbeitenden Fläche, einfaches Arbeiten an schwer zugänglichen Stellen und in engen Winkeln
- Staubgeschützte Lager durch Labyrinthführung – verschleißarm
- Externe Wasserzuführung unterhalb des Motors

Ø 180



TECHNISCHE DATEN

WPN 180

Leistungsaufnahme	1.200 W
Nennspannung	230 V ~
Leerlaufdrehzahl	1.500-2.800 min ⁻¹
max. Scheibendurchmesser	180 mm
Werkzeugaufnahme	M 14 a
Gewicht	4,4 kg

Bestellnummer 05710000

Lieferumfang im Karton inkl. Seitenhandgriff, ohne Zubehör



» Satiniermaschinen ESM 1310 / ESM 1311 Set

Die handlichen Alternativen mit großem Drehmoment

ANWENDUNG:

- Schleifen, Entgraten, Glätten, Bürsten, Strukturieren, Mattieren, Satinieren und Polieren
- Von Grobschliff über Feinschliff bis Hochglanz
- Holz, Metall, Kunststoff

MERKMALE:

- Elektronik – Sanftanlauf, stufenlose Drehzahlregelung und Drehzahlkonstanthaltung, Temperatur- und Überlastabschaltung
- Motor hoch belastbar – standfest, volle Leistung über den gesamten Drehzahlbereich
- Zweifache Getriebeuntersetzung
- Staubgeschützte Lager durch Labyrinthführung – verschleißarm



ESM 1310



ESM 1311 Set



TECHNISCHE DATEN	ESM 1310	ESM 1311 Set
Leistungsaufnahme	1.300 W	1.300 W
Nennspannung	230 V ~	230 V ~
Leerlaufdrehzahl	1.300-3.050 min ⁻¹	1.300-3.050 min ⁻¹
max. Werkzeugdurchmesser	120 mm	120 mm
max. Werkzeugbreite	100 mm	100 mm
Werkzeugaufnahme	Ø 19 mm	Ø 19 mm
Gewicht	2,8 kg	3,7 kg
Bestellnummer	0541F000	0541K000
Lieferumfang	im Karton ohne Zubehör	im Koffer inkl. Absaughaube u. Walzenbürste



Mineralische Stäube können krebserzeugend sein!



Polieren/Satinieren ZUBEHÖR

FÜR POLIERER			
	1	Kletttafteller Kunststoff, M 14 Ø 100 mm Ø 123 mm Ø 178 mm	37300000 37302000 37304000
	2	Polierschwamm für Kletttafteller Ø 180 mm - grob, glatt	37329000
	3	Vliesscheibe für Kletttafteller (kunstharzgetränktes Nylonvlies auf Gewebeteller) Ø 115 mm Ø 125 mm	37311000 37315000
	4	Koffer für ELP 1300, EPO 1310, EPO 1401, EPN 1310, EPN 1310 P und Zubehör	37330000

FÜR SATINIERMASCHINE			
	5	Startset Satinierwalzen je 1x Gewebe-Walze (grob), Vlies-Walze (grob), Vlies-Walze (fein), Kombi-Walze (mittel)	37520000
	6	Gewebe-Walze, 4 Stück - Feinschleifen, Entfernen und Reinigen von Schweißnähten Ø 100 x B 100 mm - mittel (P80) Ø 100 x B 100 mm - fein (P120)	37522000 37523000
	7	Vlies-Walze, 4 Stück - Entfernen von Oxid, Satin-Finish-Schliff	37525000
	8	Ø 100 x B 100 mm - grob Nylonvlies-Walze - Entfernen von Oxid, Zinkspat, Lacken	37535000
	9	Ø 100 x B 100 mm - Nylon (K80) Walzenbürste - Strukturieren von Holz	37537000
	10	Absaughaube	37501000
	11	Koffer für Maschine und Zubehör	37330000

PUMPEN- & ABSAUGEN



Modell	Katalogseite	Behältervolumen	Staubvolumen	max. Leistungsaufnahme
SS 1401 L 09921000	130	25 l	21 l	1.250 W
DSS 25 A 09915000	131	25 l	20 l	1.400 W
ESS 35 LP/ESS 35 MP 09932000/09931000	132	35 l	25 l	1.200 W
DSS 25 M 09917000	134	25 l	20 l	1.400 W
DSS 35 M iP 09919000	135	35 l	25 l	1.600 W
Pumpsauger EPS 50 09927000	136	50 l	–	1.300 W



Staubrückhaltevermögen min. 99 % nach BGIA-Staubkategorie L

25 l

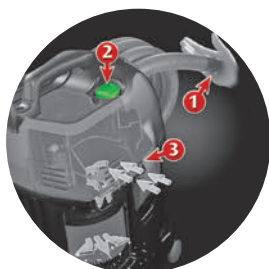

PUSH & CLEAN:

Zuhalten des Schlauches oder Einlass-Fittings (1) und Betätigen der Filterabreinigungstaste (2)

Reinigung des Filters durch kräftigen Luftstrom (3)

Weiterarbeiten mit voller Leistung

TECHNISCHE DATEN	SS 1401 L
max. Leistungsaufnahme	1.250 W
Nennspannung	230 V ~
Behältervolumen (brutto)	25 l
Staubvolumen (netto)	21 l
max. Luftstrom	60 l/s
max. Unterdruck	210 mbar
Maße L x B x H	505 x 385 x 375 mm
Gewicht	7,7 kg
Bestellnummer	09921000

Lieferumfang: im Karton inkl. 3,5 m Saugschlauch (Ø 32 mm), 2 Saugrohre (Aluminium), Griffrohr mit Nebenluftschieber, Bodendüse, Fugendüse, Universaldüse, Rundbürste, Werkzeugadapter mit Saugkraftregulierung, Vliesfilterbeutel, Entsorgungssack

Sauger SS 1401 L

Der kompakte und leichte Sauger der Staubklasse L

ANWENDUNG:

- Absaugen von Arbeitsschlämmen (nass)
- Reinigen von Fahrzeugen, Wohn- und Gewerbeflächen

MERKMALE:

- Push&Clean Filterabreinigungssystem
- Große Filteroberfläche 3.000 cm² – gute Filterwirkung
- Hoher Wirkungsgrad mit 210 mbar Unterdruck
- Schwimmerventil – Füllstandsüberwachung beim Absaugen von Flüssigkeiten
- PET Faltenfilter
- Blasfunktion – Ausblasen unzugänglicher Stellen
- Bequemer Tragegriff
- Kabel- und Schlauchhalterung
- Zubehördepot für Saugdüsen und Saugrohre
- Sicherheitssauger Klasse L, geeignet für Stäube mit AGW-Werten > 1 mg/m³
- Einschaltautomatik



Industriesauger DSS 25 A

Die kompakten Nass- und Trockensauger

ANWENDUNG:

- Absaugen von Arbeitsschlämmen (nass)
- Reinigen von Fahrzeugen, Wohn- und Gewerbeflächen

MERKMALE:

- Automatische, elektromagnetische Impuls-Filterabreinigung (Rüttelautomatik) – Reinigung des Filters, Arbeiten ohne Filtersack, vollständige Abreinigung der Kassetten
- Elektronik – Sanftanlauf mit Einschaltverzögerung und Nachlauf
- Volumenstromanzeige – optische Überwachung der Saugleistung
- Gleichbleibend hoher Volumenstrom – Erhöhung der Standzeit der Filter, Reduzierung von Zeit und Kosten
- Wassererkennung mit Sensorabschaltung
- Zwei Polyesterfilterkassetten – gute Filterwirkung, langlebig, einfach abzureinigen
- Filteroberfläche 8.600 cm² – hohe konstante Saugleistung
- Kompaktes Design – geringere Bauhöhe, gleiches Nutzvolumen
- Spezial-Kunststoffbehälter – sehr standsicher durch tiefliegenden Schwerpunkt, leichte Entleerung
- Ablagefläche für Zubehör oder Maschinen
- Schlauchfixierung am Kunststoffbehälter mit Bajonettverschluss und Drehausgleich
- Schlauchenden zusammensteckbar – einfache Schlauchverlängerung, staubarmer Transport

25 l



TECHNISCHE DATEN	DSS 25 A
max. Leistungsaufnahme	1.400 W
Nennspannung	230 V ~
Behältervolumen (brutto)	25 l
Staubvolumen (netto)	20 l
max. Luftstrom	73 l/s
max. Unterdruck	270 mbar
Maße L × B × H (mm)	457 × 400 × 535
Gewicht	11,7 kg
Bestellnummer	0991 5000

Lieferumfang: im Karton inkl. 5 m Saugschlauch (Ø 35 mm), Universaladapter, Boden- und Fugendüse, Griffrohr mit Nebenluftschieber, 2 Saugrohre (Kunststoff), Klettband, Zubehöralterung





NEU



**Staubrückhaltevermögen
min. 99 %
nach BGIA-Staubkategorie L**



**Staubrückhaltevermögen
min. 99,9 % nach
BGIA-Staubkategorie M**

35 l

TECHNISCHE DATEN

ESS 35 LP/ESS 35 MP

max. Leistungsaufnahme	1.200 W
Nennspannung	230 V ~
Behältervolumen (brutto)	35 l
max. Luftstrom	74 l/s
max. Unterdruck	250 mbar
Maße L x B x H	540 x 390 x 635 mm
Gewicht	16,0 kg
Bestellnummer	09932000/09931000

Lieferumfang: Saugschlauch Ø 35mm, 5m antistatisch, Saugschlauch Ø 38mm, 2,5m antistatisch (nur ESS 35 MP), Griffstück mit Nebenluftschieber, 2 Saugrohre Edelstahl Ø 38mm, 0,5m, Grobschmutzbodendüse, Fugendüse, Rundbürste, Werkzeugadapter Ø 34-37mm, Werkzeugadapter Ø 26-28/30-32/35-37mm, Vliesfilterbeutel, Entsorgungssack (nur ESS 35 MP)

Zusätzlicher Lieferumfang - ESS 35 MP



Ø 38 mm
2,5 m

Antistatikschauch
mit großem
Schlauchdurchmesser
für Grobschmutz



Entsorgungssack

Umfangreicher Lieferumfang - Serienmäßig

Werkzeugadapter

Fugendüse



Rundbürstendüse



Grobschmutzbodendüse

Antistatikschauch
verhindert elektrostatische Aufladung



Ø 35 mm
5 m

Vliesfilterbeutel



Edelstahl-Saugrohre



Industriesauger / Nass-Trocken ESS 35 LP ESS 35 MP

Die neue EIBENSTOCK Generation mit Vollausrüstung und Antistatikschauch Ausrüstung

ANWENDUNG:

- Einsatz als Bautenstauber der M-Klasse für Elektrowerkzeuge sowie zum Reinigen von Fahrzeugen, Wohn- und Gewerbeflächen
- Keine Arbeitsunterbrechung durch patentierte, permanente Filterabreinigung mit konstant hoher Saugleistung -> Zeit- und Kostenersparnis

MERKMALE:

- Automatische, Impuls-Filterabreinigung durch Lufrückspülung
 - Reinigung des patentierten Patronen-Faltenfilters
- Elektronik - Sanftanlauf mit Einschaltverzögerung und Nachlauf
- Volumenstromanzeige - optische und akustische Überwachung der Saugleistung (MP)
- Stufenlose Saugleistungsregulierung
- Volumenstromüberwachung - auf 5 unterschiedliche Schlauchdurchmesser einstellbar (MP)
- Gleichbleibend hoher Volumenstrom - Erhöhung der Standzeit der Filter, Reduzierung von Zeit und Kosten
- Wassererkennung mit Sensorabschaltung
- Spezial-Kunststoffbehälter - sehr standsicher durch tief liegenden Schwerpunkt, leichte Entleerung
- Komfortable Länge der Anschlussleitung von 10 Meter
- Antistatikschräuche lassen sich bequem verbinden

Optional erhältliche Adapterplatte zum Anbringen von Werkzeugkoffern verschiedener Marken

Für alle gängigen Systemkoffer geeignet



Z Absaugen ZUBEHÖR

	1 Faltenfilter	35361000		8 Rundbürstendüse	35368000
	2 Vliesfilterbeutel (5 Stück)	35362000		9 Werkzeugadapter 26-28/30-32/35-37 mm	35369000
	3 Entsorgungssack (5 Stück)	35364000		10 Werkzeugadapter 34-37 mm	35670000
	4 Saugrohre Edelstahl (2 Stück)	35365000		11 Werkzeugadapter 42-44 mm	35371000
	5 Grobschmutzbodendüse	35366000		12 Saugschlauch Ø 35 mm (antistatisch, 5m)	35372000
	6 Fugendüse	35367000		13 Saugschlauch Ø 38 mm (antistatisch, 2,5m, nur MP)	35329000
	7 Gummileisten-Set (2-teilig) für Grobschmutzbodendüse	35373000		14 Adapterplatte für Systemkoffer	35328000

Vorteile auf einen Blick

Ein-/Aus Taster für automatische Filterabreinigung

Steckdose für Elektrowerkzeuge

Automatikbetrieb mit angeschlossenem Elektrowerkzeug oder Dauerbetrieb - Stufenlose Saugleistungsregulierung

Praktische Kabelhaken für einen komfortablen Transport

Leicht zu reinigender Ausblasfilter

Hochwertige Edelstahl-Saugrohre

Praktische Zubehörhalterung

Feststellbremsen verhindern ein ungewolltes Wegrollen des Saugers



Wahlschalter für Schlauchdurchmesser (MP)

Volumenstromüberwachung mit Warn-LED und akustischem Warnsignal (MP)



Einstellbarer, klappbarer Schiebebügel für einen einfachen Transport

Staubdicht verschließbarer Anschlussstutzen für einen staubfreien Transport



Robuste, umlaufende Stoßkanten

Robustes Fahrwerk mit extragroßen, baustellentauglichen Rädern und Lenkrollen

25 l

**Staubrückhaltevermögen
min. 99,9 % nach
BGIA-Staubkategorie M**

TECHNISCHE DATEN
DSS 25 M

max. Leistungsaufnahme	1.400 W
Nennspannung	230 V ~
Behältervolumen (brutto)	25 l
Staubvolumen (netto)	20 l
max. Luftstrom	73 l/s
max. Unterdruck	270 mbar
Maße L x B x H	457 x 400 x 535 mm
Gewicht	11,7 kg

Bestellnummer 09917000

Lieferumfang: im Karton inkl. 5 m Saugschlauch (Ø 35 mm), Universaladapter, Grobschmutzbodendüse, Fugendüse, Griffrohr mit Nebenluftschieber, 2 Saugrohre (Kunststoff), Zubehörhalterung, Entsorgungssack

**Industriesauger
DSS 25 M**
**Der „M“-Sauger für
gesundheitsgefährdende
Stäube**
ANWENDUNG:

- Absaugen von Arbeitsstäuben (trocken) und Arbeitsschlämmen (nass)

MERKMALE:

- Automatische, elektromagnetische Impuls-Filterabreinigung (Rüttelautomatik) – Reinigung des Filters, vollständige Abreinigung der Kassetten
- Elektronik – Sanftanlauf mit Einschaltverzögerung und Nachlauf
- Volumenstromanzeige – optische und akustische Überwachung der Saugleistung
- Volumenstromüberwachung auf unterschiedliche Schlauchdurchmesser einstellbar
- Gleichbleibend hoher Volumenstrom – Erhöhung der Standzeit der Filter, Reduzierung von Zeit und Kosten
- Diffusor – vermeidet Aufwirbelung der Abluft
- Wassererkennung mit Sensorabschaltung
- Zwei Polyesterfilterkassetten – gute Filterwirkung, langlebig, einfach abzureinigen
- Filteroberfläche 8.600 cm² – hohe konstante Saugleistung
- Kompaktes Design – geringere Bauhöhe, gleiches Nutzvolumen
- Spezial-Kunststoffbehälter – sehr standsicher durch tief liegenden Schwerpunkt, leichte Entleerung
- Spezieller Entsorgungssack für staubarme Entsorgung
- Ablagefläche für Zubehör oder Maschinen
- Schlauchfixierung am Kunststoffbehälter mit Bajonettverschluss und Drehausgleich
- Schlauchenden zusammensteckbar – einfache Schlauchverlängerung, staubfreier Transport
- Bündige, stabile Verschlüsse

Industriesauger DSS 35 M iP

Der „M“-Sauger für gesundheitsgefährdende Stäube mit permanenter Impuls-Filterabreinigung

ANWENDUNG:

- Absaugen von Arbeitsstäuben (trocken) und Arbeitsschlämmen (nass)

MERKMALE:

- Automatische, elektromagnetische Impuls-Filterabreinigung – reinigt die Filter permanent während des Saugbetriebs ohne Unterbrechung des Saugstroms – Erhöhung der Standzeit der Filter, Reduzierung von Zeit und Kosten
- Druckdifferenzüberwacht
- 300 g Krafteinwirkung auf die Filter während der Abreinigung, auch perfekt geeignet für Gipsstaub
- Konstant hoher Luftstrom, auch während der Abreinigung
- Elektronik – Sanftanlauf mit Einschaltverzögerung und Nachlauf
- Volumenstromanzeige – optische und akustische Überwachung der Saugleistung
- Volumenstromüberwachung auf unterschiedliche Schlauchdurchmesser einstellbar
- Diffusor – vermeidet Aufwirbelung der Abluft
- Wassererkennung mit Sensorabschaltung
- Zwei Polyesterfilterkassetten – gute Filterwirkung, langlebig
- Filteroberfläche 8.600 cm² – hohe konstante Saugleistung
- Spezial-Kunststoffbehälter – sehr standsicher durch tiefliegenden Schwerpunkt, leichte Entleerung
- Spezieller Entsorgungssack für staubarme Entsorgung
- Transportverschluss durch Verschlussstopfen
- Ablagefläche für Zubehör oder Maschinen
- Tragegriff mit ausklappbarem Kabelhaken und Schlauchaufwicklung
- Schlauchfixierung am Kunststoffbehälter mit Bajonettverschluss und Drehausgleich
- Schlauchenden zusammensteckbar – einfache Schlauchverlängerung, staubarmer Transport
- Bündige, stabile Verschlüsse



Vergleich: Schlitzten eines Kanals gleicher Länge

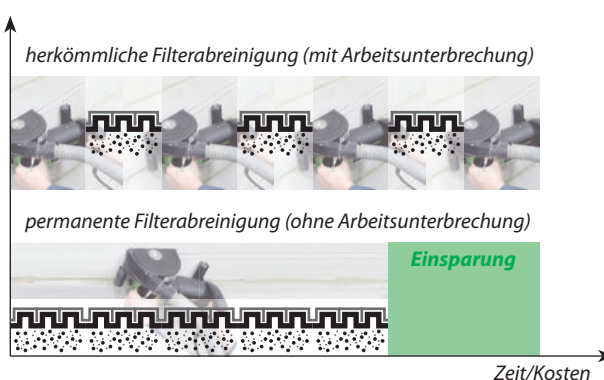

**Staubrückhaltevermögen
min. 99,9 % nach
BGIA-Staubkategorie M**

35 l

TECHNISCHE DATEN	DSS 35 M iP
max. Leistungsaufnahme	1.600 W
Nennspannung	230 V ~
Behältervolumen (brutto)	35 l
Staubvolumen (netto)	25 l
max. Luftstrom	75 l/s
max. Unterdruck	280 mbar
Maße L × B × H	550 × 400 × 550 mm
Gewicht	14,0 kg
Bestellnummer	09919000

Lieferumfang: im Karton inkl. 5 m Saugschlauch (Ø 35 mm), Universaladapter, Grobschmutzbodendüse, Fugendüse, Griffrohr mit Nebenluftschieber, 2 Saugrohre (Kunststoff), Zubehöralterung, Entsorgungssack





50 l



Leistungsstarke Pumpe



C- Rohr Anschluss für Abwasser

TECHNISCHE DATEN**EPS 50**

Leistungsaufnahme Sauger	1300 W
Leistungsaufnahme Pumpe	900 W
Nennspannung	230 V ~
Max. Unterdruck	230 mbar
Volumenstrom	70 l/s
Förderleistung	14 000 l/h
Max. Förderhöhe	9 m
Behälterinhalt	50 l (brutto)
Abwasseranschluss	C-Rohr
Schlauchlänge Sauger	7 m
Schlauchlänge Abwasser	10 m
Gewicht	15 kg

Bestellnummer 09927000

Lieferumfang: 4 x 0,5 m Kunststoffsaugrohre ø 38 mm, 7 m Saugschlauch, 10 m Schmutzwasserschlauch, Integrierte Schmutzwasserpumpe, Filternetz mit Reißverschluss, Teichdüse, Fugendüse, Burstendüse, Nassbodendüse 360 mm breit

Pumpsauger EPS 50

Der leistungsfähige Nasssauger mit Pumpfunktion

ANWENDUNG:

- Bis zu 2,3 m Tiefe Wasser aufsaugen, gleichzeitiges Abpumpen und Fördern bis 9 m Höhe
- Auf Baustellen, bei Hochwasser, Brandsanierung, Leitungsschäden, Flachdachsanieung, Teich- oder Poolreinigung und anderen Reinigungsaufgaben
- Für Dachdecker, Baubetriebe, Feuerwehr, THW, Hausmeisterdienstleistungen, Wohnungsbaugesellschaften

MERKMALE:

- Besonders robuster Behälter aus schlagfestem Kunststoff
- Leistungsstarke Pumpe mit bis zu 14.000 Liter/h Förderleistung
- Separates Filternetz für Grobpartikel
- 10 m Schmutzwasserschlauch mit C-Rohr Anschluss
- Auch für reinen Saugbetrieb (Nasssaugen) geeignet
- Hohe Sicherheit durch PRCD-Schutzschalter



**Absaugen
ZUBEHÖR**

		SS 1401 L	DSS 25	DSS 50	DSS 35		
	1	Zubehör-Modul-Edelstahl 2 Edelstahlsaugrohre, Griffrohr mit Nebenluftschieber, Boden-, Polster- und Fugendüse, Düsenkörper mit Wassereinsatz	-	x	x	x	35315000
	2	Vlies-Filterbeutel (5 Stück)	x	-	-	-	35323000
			-	x	-	x	35321000
			-	-	x	-	35326000
	3	Entsorgungssack (5 Stück) nur für M-Sauger	-	x	x	x	35320000
			x	-	-	-	35324000
	4	Filtersatz Polyester, 2-teilig	-	x	x	x	35301000
	5	Faltenfilter	x	-	-	-	35322000
	6	Düsenkörper mit Wassereinsatz	x	x	x	x	35314000
	7	Saugrohre Kunststoff, 2-teilig	-	x	x	x	35207000
	8	Griffrohr mit Nebenluftschieber	-	x	x	x	35308000
	9	Wasserdüse	x	x	x	x	35311000
	10	Gummidüse, konisch	x	x	x	x	35205000
	11	Bodendüse, umschaltbar	x	x	x	x	35304000
	12	Grobschmutzbodendüse	x	x	x	x	35327000
	13	Fugendüse	x	x	x	x	35203000
	14	Gummimuffe, gestuft Ø 25,5-26,5 mm/Ø 30,5-32,5 mm/Ø 36-38 mm	x	x	x	x	35316000
	15	Schlauchanschluss, saugenseitig (Bajonett)	-	x	x	x	35313000
	16	Schlauchanschluss, maschinenseitig	-	x	x	x	35313500
	17	Saugschlauch Ø 35 mm 5,00 m	-	x	x	x	35302000
		3,20 m	-	x	x	x	35307000
	18	Antistatikschauch Ø 35 mm 5,00 m	-	x	x	x	35319000



Fux Elektrowerkzeuge GmbH
Dorfstrasse 20b • 4444 Rümlingen
Telefon: 062 791 44 44
Natel: 079 247 44 44
Fax: 062 299 26 74
info@fuxtools.ch • www.fuxtools.ch

Elektrowerkzeuge GmbH Eibenstock
Auersbergstraße 10 · D-08309 Eibenstock, Germany

Telefon: +49 37752 503-0
office@eibenstock.com
www.eibenstock.com



HK 06/23 - 1. Auflage

Technische Änderungen, Irrtümer und Druckfehler vorbehalten.
Abbildungen können abweichen.